

# Panasonic

Персональный факсимильный аппарат

## Инструкция по эксплуатации

Модель No. **KX-FT72RU**

Для начала использования читайте инструкции по быстрому запуску (стр. 5–7).

For English Quick Start section, see pages 54–56.



Перед эксплуатацией аппарата внимательно ознакомьтесь с настоящей инструкцией и сохраните ее для последующего использования.



## Важные инструкции по технике безопасности

При эксплуатации данного аппарата Вы всегда должны соблюдать следующие основные меры предосторожности для уменьшения риска возникновения пожара, поражения электрическим током и получения повреждений.

1. Внимательно прочтите все указания.
2. Следуйте всем предупреждениям и инструкциям, имеющимся на корпусе данного аппарата.
3. Отсоединяйте аппарат от сетевой розетки перед чисткой. Не применяйте жидких или аэрозольных очистителей. Для чистки используйте влажную материю.
4. Не пользуйтесь аппаратом рядом с водой, например, около ванны, умывальника, кухонной мойки и т.п.
5. Устанавливайте аппарат на устойчивую поверхность. Падение аппарата может привести к серьезным поломкам.
6. Не закрывайте прорези и отверстия в корпусе аппарата, т.к. они предназначены для вентиляции и предотвращения перегрева. Не размещайте аппарат вблизи радиаторов отопления, а также в местах, где не обеспечивается должная вентиляция.
7. Используйте только то электропитание, которое указано на корпусе аппарата. Если Вы не знаете точно тип электропитания, имеющегося у Вас, обратитесь за консультацией к дилеру или в местное отделение электросети.
8. Данный аппарат поставляется с 3-проводным заземляющим шнуром питания. При отсутствии розетки соответствующего типа, ее следует установить. Не применяйте никакие переходники или адаптеры, т.к. это снижает безопасность эксплуатации аппарата.
9. Не ставьте на сетевой шнур никакие предметы. Установите аппарат так, чтобы невозможно было наступить на этот шнур.
10. Не допускайте перегрузки настенных розеток и удлинителей, т. к. это создает опасность возникновения пожара или поражения электрическим током.
11. Запрещается проталкивать какие-либо предметы в прорези на корпусе аппарата. Это может привести к возникновению пожара или к поражению электрическим током.
12. Во избежание поражения электрическим током, не разбирайте аппарат. Если потребуется техническое обслуживание аппарата, обратитесь в авторизованный сервисный центр. Открытие или снятие крышек создает опасность попадания под высокое напряжение. Неправильная сборка может привести к электрическому удару при последующей эксплуатации.
13. Отключите аппарат от розетки и обратитесь в авторизованный сервисный центр за технической помощью в следующих случаях:
  - A. Если сетевой шнур или вилка повреждены или износились.
  - B. Если во внутрь аппарата попала жидкость.
  - C. Если аппарат попал под дождь или в воду.
  - D. Если аппарат не работает нормально при соблюдении инструкций по эксплуатации. Используйте для регулировки только указанные в инструкции органы управления. Неправильная регулировка может потребовать существенных усилий специалистов сервисного центра для восстановления работоспособности аппарата.
  - E. Если аппарат упал или был физически поврежден.
  - F. Если функционирование аппарата резко изменилось.
14. Старайтесь не пользоваться телефоном при грозе, если он не бесшнуровой. Существует опасность поражения электрическим током от удара молнии.
15. Не используйте данный аппарат для сообщения об утечке газа, если он находится вблизи от места утечки.

Сохраните эти инструкции

## **ПРЕДУПРЕЖДЕНИЕ:**

### **УСТАНОВКА**

- Никогда не подключайте телефонные провода во время грозы.
- Никогда не устанавливайте телефонные розетки во влажных местах, если розетка не предназначена специально для влажных мест.
- Никогда не касайтесь до оголенных телефонных проводов, если они не отсоединены от телефонной сети.
- Проявляйте осторожность при прокладке и установке телефонных линий.

### **ВНИМАНИЕ:**

- Для избежания опасности возгорания или поражения электрическим током не оставляйте аппарат под дождем или в любых других влажных условиях.

## **ДОПОЛНИТЕЛЬНЫЕ РЕКОМЕНДАЦИИ:**

- Держите аппарат вдали от устройств, создающих электрические помехи, такие как люминесцентные лампы и электродвигатели.
- Оберегайте аппарат от пыли, влаги, высокой температуры и вибрации.
- Не оставляйте аппарат под воздействием прямых солнечных лучей.
- Не кладите сверху на аппарат тяжелые предметы.
- Не дотрагивайтесь до сетевой вилки мокрыми руками.

## Установка термобумаги

- 1** Откройте верхнюю панель, нажатием кнопки открытия панели и вставьте рулон термобумаги.

**Правильно**

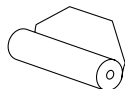

**Неправильно**



Вытяните край термобумаги примерно на 10 см (4 дюйма) за пределы аппарата.

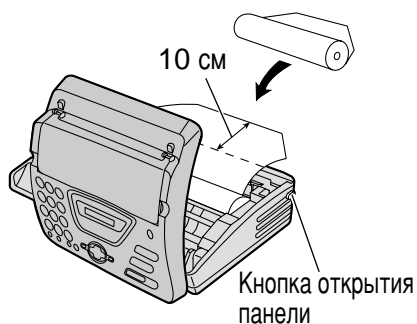

- 2** Осторожно закройте крышку, нажав на нее с двух сторон.

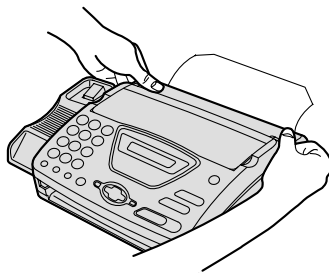

- 3** Оторвите лишнюю бумагу, движением на себя.



- Подробности см. на стр. 13.

## Соединения

Для установки дополнительного телефона,  
удалите заглушку гнезда.

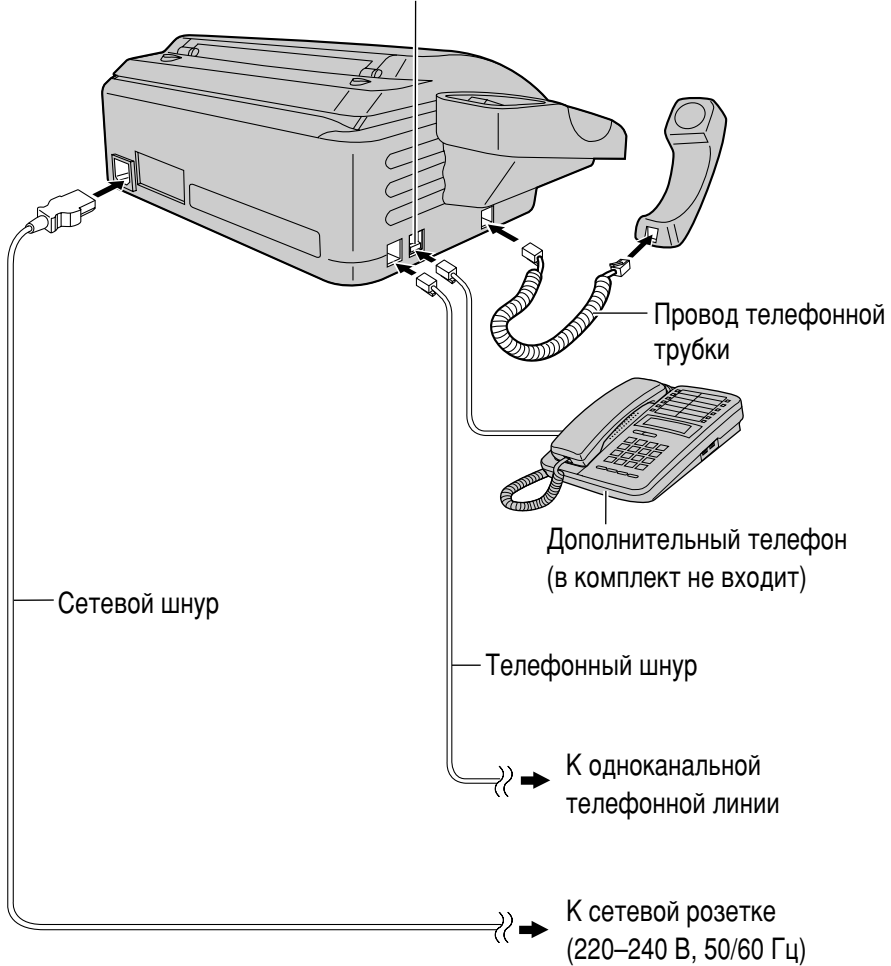

● Подробности см. на стр. 14.

**Отправка факсимильных сообщений / Копирование документов**

- 1** Откройте крышку лотка податчика документов.
- 2** Настройте направляющие документов по ширине страниц.
- 3** Вставьте документы объемом до 10 страниц.
- 4** **Передача факсимильных сообщений:**  
Наберите телефонный номер и нажмите **FAX/START**.  
**Копирование документа:**  
Нажмите **COPY**.

Лоток податчика документов

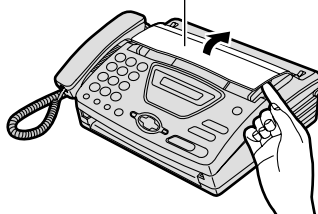

Направляющие документа

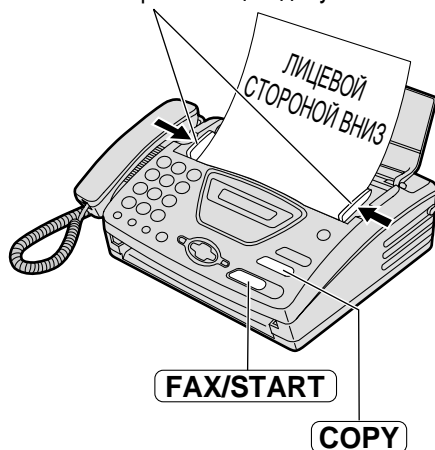

- Подробности см. на стр. 24 и 37.

**Прием факсимильных сообщений**

- 1** Когда факс звонит, поднимите трубку.
- 2** Для приема факсимильного сообщения нажмите **FAX/START**.

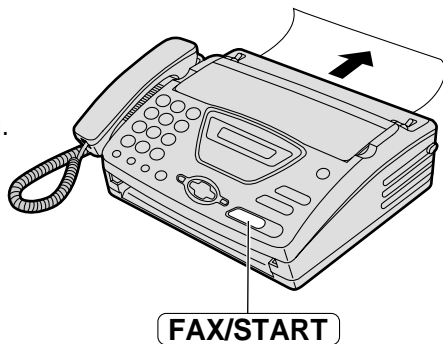

- Подробности см. на стр. 30.
- Вы можете настроить режим приема звонков факсом в соответствии с Вашими требованиями (стр. 28, 29).

# Содержание

## Подготовка к Работе

<b>Принадлежности</b>	Прилагаемые принадлежности . . . . .	10
	Информация по заказу принадлежностей . . . . .	10
<b>Кнопка Help</b>	Функция Help (помощь) . . . . .	11
<b>Органы управления</b>	Обзор . . . . .	11
	Расположение . . . . .	12
<b>Установка</b>	Рулон термобумаги – установка / замена . . . . .	13
	Соединения . . . . .	14
	Дата и время, Ваш логотип и телефонный номер факса . . . . .	15
<b>Громкость</b>	Регулировка громкости . . . . .	18

## Телефон

<b>Телефонный справочник</b>	Сохранение имен и телефонных номеров в справочнике . . . . .	19
	Редактирование записей . . . . .	20
	Удаление записи . . . . .	20
	Телефонный звонок по справочнику . . . . .	21
<b>Блокировка набора номера</b>	Включение блокировки набора номера . . . . .	22
<b>Голосовая связь</b>	Разговор с абонентом после приема или передачи факса . . . . .	23

## Факс

<b>Передача факсов</b>	Передача факса вручную . . . . .	24
	Документы, пригодные для отправки . . . . .	25
	Отправка факсимильного сообщения с использованием телефонного справочника . . . . .	26
	Передача поллинга (считывание факсимильного сообщения с вашего аппарата другим аппаратом) . . . . .	27
<b>Прием факсов</b>	Задание способа приема факсов . . . . .	28
	Режим ТЕЛ (ответ на все звонки вручную) . . . . .	30
	Режим ФАКС (все звонки воспринимаются как факсы) . . . . .	31
	Режим ТЕЛ/ФАКС (прием голосовых звонков с подачей сигналов и факсов - без подачи сигналов, когда Вы находитесь вблизи аппарата) . . . . .	32
	Дополнительный телефон . . . . .	34
	Прием поллинга (считывание факса с другого аппарата) . . . . .	34
	Вызов пейджера . . . . .	35
<b>Характерный звонок</b>	Работа с функцией определения типа звонка . . . . .	36



## Копии

<b>Копирование</b>	Копирование документов . . . . .	37
--------------------	----------------------------------	----

## Программируемые функции

<b>Сводка функций</b>	Программирование . . . . .	38
	Основные функции . . . . .	39
	Расширенные функции . . . . .	41

## Помощь

<b>Сообщения об ошибках</b>	Отчеты . . . . .	45
	ЖК дисплей . . . . .	46
<b>Операции</b>	Если функция не работает, проверьте здесь перед обращением за помощью. . . . .	47
	В случае перебоя в сети питания. . . . .	49
<b>Замытие бумаги</b>	Заторы документов при передаче . . . . .	49
	Затор бумаги для печати . . . . .	50
<b>Очистка</b>	Податчик документов . . . . .	51
	Термоголовка . . . . .	51

## Общая информация

<b>Печать отчетов</b>	Списки и отчеты . . . . .	52
<b>Технические характеристики</b>	Технические характеристики данного аппарата . . . . .	53

## English Quick Start

<b>English Quick Start</b> . . . . .	54
--------------------------------------	----





## Предметный указатель

<b>Предметный указатель</b>	Указатель программ . . . . .	57
	Предметный указатель . . . . .	57

## ГАРАНТИЙНЫЙ ТАЛОН ИЗГОТОВИТЕЛЯ

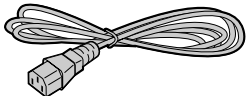
<b>ГАРАНТИЙНЫЙ ТАЛОН ИЗГОТОВИТЕЛЯ</b> . . . . .	59
---	----

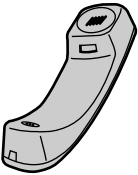
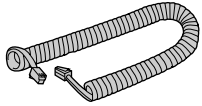
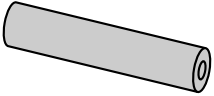
## Прилагаемые принадлежности

Сетевой шнур.....1 	Телефонный шнур .....1 	Телефонная трубка .....1 
Провод телефонной трубки...1 	Рулон термобумаги.....1 	Инструкция по эксплуатации..1 

- Если какие-либо принадлежности повреждены или отсутствуют, обратитесь к продавцу.
- Сохраните оригинальную коробку и упаковку для последующих, возможных транспортировок аппарата.

## Информация по заказу принадлежностей

Для замены используйте указанный ниже тип бумаги.

Модель	Изделие	Спецификация
KX-A106	Стандартная термобумага для печати	216 мм x 30 м (8½" x 98') рулон на 25 мм (1") основе

## Функция Help (помощь)

Вы можете распечатать краткие инструкции следующим образом.

**1** Нажимайте **HELP** несколько раз, пока на дисплее не появится желаемый пункт.

1. Как проводить программирование факса.

Дисплей: НАСТРОЙКА

2. Как сохранять имена в телефонном справочнике и как производить их набор.

ТЕЛ СПРАВОЧНИК

3. Описание режимов приема.

ТИП ПРИЕМА

**2** Нажмите **SET**.

ИДЕТ ПЕЧАТЬ

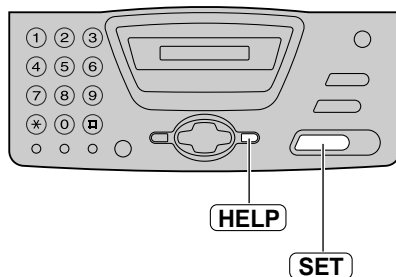

## Обзор

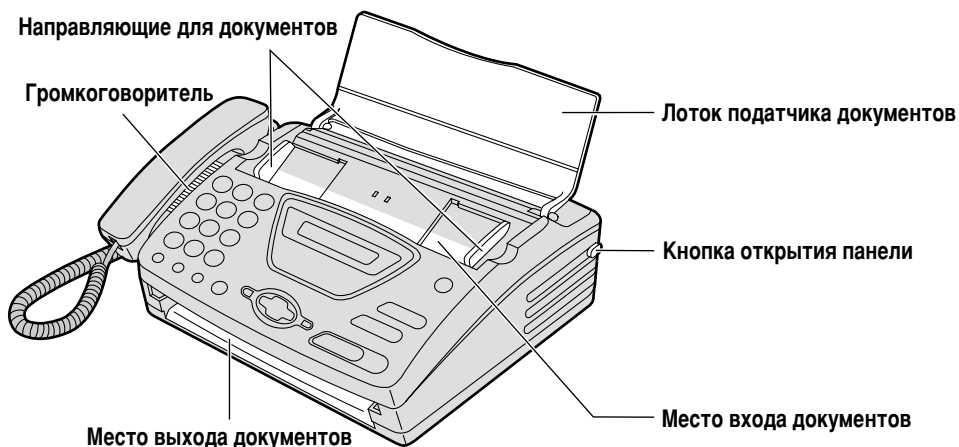

## Расположение

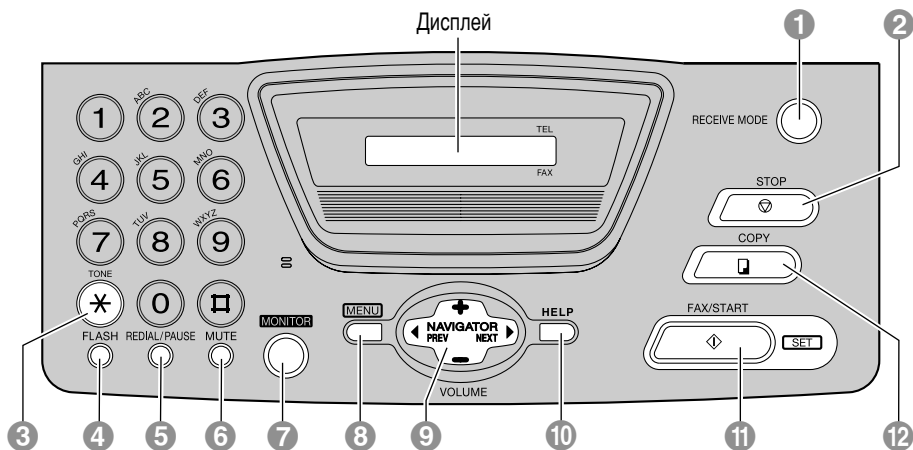

### 1 RECEIVE MODE (РЕЖИМ ПРИЕМА)

- Для выбора режима приема (стр. 28).

### 2 STOP (СТОП)

- Для остановки действия или отмены программирования.

### 3 TONE (ТОН)

- Для временной смены импульсного режима на тональный, в процессе набора номера, если у вашей телефонной линии импульсный набор номера.

### 4 FLASH (ФЛЭШ)

- Для доступа к специальным телефонным службам таким, как ожидание вызова или переадресация внешнего звонка.

### 5 REDIAL/PAUSE (ПЕРЕНАБОР/ПАУЗА)

- Для перенабора последнего набранного номера. Если во время телефонного звонка, используя кнопку **MONITOR**, вызываемый номер оказался занят, будет произведено до 5 попыток автоматического дозвона.
- Для вставки паузы во время набора номера.

### 6 MUTE (ВЫКЛЮЧЕНИЕ МИКРОФОНА)

- Для отключения микрофона в ходе разговора. Нажмите эту кнопку еще раз для включения микрофона.

### 7 MONITOR (МОНИТОР)

- Для набора номера без снятия телефонной трубки.

### 8 MENU (МЕНЮ)

- Для начала и окончания программирования.

### 9 NAVIGATOR, VOLUME (НАВИГАТОР, ГРОМКОСТЬ)

- Для регулировки громкости (стр. 18).
- Для поиска имени в телефонном справочнике (стр. 21, 26).
- Для выбора пунктов меню или возможных настроек при программировании (стр. 38).
- Для перехода к следующему действию.

### 10 HELP (ПОМОЩЬ)

- Для печати краткой инструкции (стр. 11).

### 11 FAX/START, SET (ФАКС/СТАРТ, УСТАНОВИТЬ)

- Для запуска передачи или приема факсимильного сообщения.
- Для сохранения параметров при программировании.

### 12 COPY (КОПИРОВАТЬ)

- Для начала копирования (стр. 37).

# Рулон термобумаги – установка / замена

При замене рулона термобумаги, после открытия панели удалите остаток от предыдущего рулона.

- 1** Откройте панель, нажав на кнопку открытия панели, и установите новый рулон термобумаги для печати.

Правильно

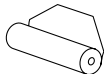

Неправильно



- Если конец бумаги в рулоне склеен клеем или лентой отрежьте примерно 15 см (6 дюймов) от начала рулона.



- 2** Вытяните конец бумаги примерно на 10 см (4 дюймов) за пределы аппарата.

- Проследите, чтобы заправленная бумага не провисала.

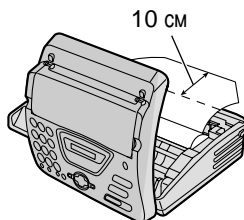

- 3** Закройте панель, аккуратно нажав на нее с двух сторон.

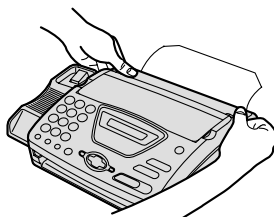

- 4** Оторвите лишнюю бумагу, движением на себя.



## Примечание:

- Используйте только термобумагу для печати, входящую в комплект поставки аппарата или указанную в инструкции, иначе качество печати может ухудшиться и/или может чрезмерно возрасти износ печатающей головки.
- Информация о принадлежностях и расходных материалах указана на стр. 10.
- Если подключен сетевой шнур, при каждом закрытии панели будет распечатываться сообщение. Если бумага установлена обратной стороной, сообщение напечатано не будет. В этом случае правильно установите бумагу.

## Соединения

**1** Подсоедините провод телефонной трубки.

**2** Подсоедините телефонный шнур.

**3** Подсоедините сетевой шнур.

Для установки дополнительного телефона, удалите заглушку гнезда.

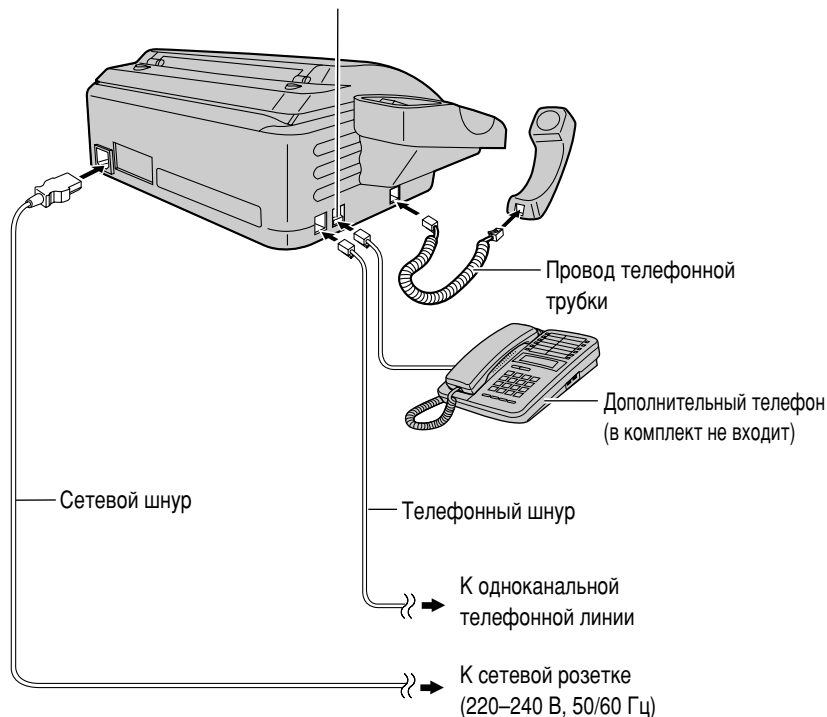

### Внимание:

- При эксплуатации данного аппарата розетка электросети должна находиться поблизости и быть легко доступна.

### Работа компьютера и факсимильного аппарата на одной телефонной линии.

- Рекомендуется использовать отдельные телефонные гнезда для подключения факсимильного аппарата и для подключения компьютера.
- Установите факсимильный аппарат в режим ТЕЛ (стр. 30).
- Устройство, настроенное на меньшее количество звонков будет отвечать первым.
- Если на компьютере предусмотрено гнездо для подключения телефона, подсоедините факсимильный аппарат к этому гнезду.

# Дата и время, Ваш логотип и телефонный номер факса

Вы можете запрограммировать текущие дату и время, Ваш логотип и телефонный номер. Эта информация будет печататься в начале каждой страницы, передаваемой с Вашего аппарата.

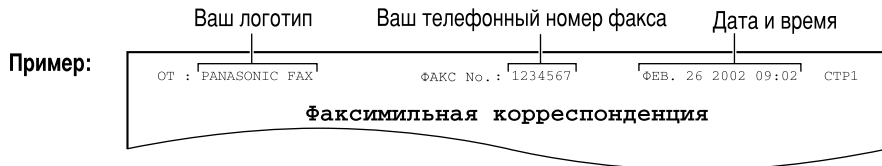

## Установка даты и времени

**1** Нажмите **[MENU]**.  
Дисплей: ПРОГР.СИСТЕМЫ

**2** Нажмите **[SET]**.  
НАЖМИ [◀▶] И [SET]

**3** Нажимайте **[◀]** или **[▶]** пока не появится следующая надпись.  
УСТ.ДАТЫ И ВРЕМ

**4** Нажмите **[SET]**.  
Пример: М:01/Д:01/Г:02  
Курсор

**5** Используя клавиатуру набора номера введите текущие месяц/день/год, набирая по 2 цифры.  
Пример: Август 10, 2002  
Нажмите **[0][8][1][0][0][2]**.  
М:08/Д:10/Г:02

**6** Нажмите **[SET]**.  
Пример: ВРЕМЯ: 00:00

**7** Используя клавиатуру набора номера введите текущие час/минуты, набирая по 2 цифры.  
Пример: 15:15  
Нажмите **[1][5][1][5]**.  
ВРЕМЯ: 15:15

**8** Нажмите **[SET]**.  
• Появится следующая надпись.  
ВАШ ЛОГОТИП

**9** Нажмите **[MENU]**.

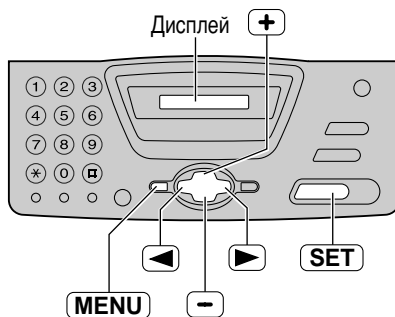

### Примечание:

- Вы можете ввести телефонный номер, нажимая **[+]** или **[-]** в 5 и 7 шагах. Для передвижения курсора в этом случае пользуйтесь **[▶]**.
- Точность хода внутренних часов примерно ±60 секунд в месяц.

### Для исправления ошибки

- Нажмите **[◀]** или **[▶]** для перемещения курсора к неправильноному знаку, и затем откорректируйте его.





## Как ввести знаки через клавиатуру набора номера.

Нажимая кнопки на клавиатуре набора номера можно вводить знаки как показано ниже.

Кнопки	Знаки
1	1 [ ] + - / = , . _ ` : ; ?
2	A B C A Б В Г 2
3	D E F Д Е Ж 3
4	G H I З И Й К 4
5	J K L Л М Н О 5
6	M N O П Р С Т 6
7	P Q R S У Ф Х Ц 7
8	T U V Ч Ш Щ Ъ 8
9	W X Y Z Ы Ь Э Ю Я 9
0	0 ( ) < > ! " # \$ % & * @ ^ ' ,
FLASH	Клавиша <b>Дефис</b> (Для вставки дефиса.)
MUTE	Клавиша <b>Вставить</b> (Для вставки одного знака или пробела.)
STOP	Клавиша <b>Удалить</b> (Для удаления знака.)
▶	Кнопка ▶ (Для смещения курсора вправо.) Для повторного ввода одного и того же знака следует переместить курсор к следующей позиции.
◀	Кнопка ◀ (Для смещения курсора влево.)

## Для набора символов, используйте **+** или **-**

Вместо нажатия на клавиши набора номера, Вы можете выбирать символы, используя **+** или **-**.

1. Нажимайте **+** или **-** до появления требуемого символа.
2. Нажмите **▶** для перемещения курсора к следующей позиции.
  - При этом вводится знак, отображенный на дисплее в 1-м шаге.
3. Перейдите к шагу 1 для ввода следующего знака.

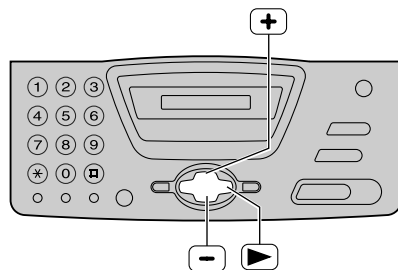

## Порядок чередования знаков

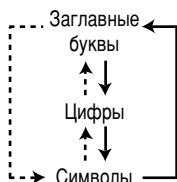

→ : Нажимая **+**

---> : Нажимая **-**

## Установка номера Вашего факса

**1** Нажмите **[MENU]**.  
Дисплей: ПРОГР.СИСТЕМЫ

**2** Нажмите **[SET]**.  
НАЖМИ [◀▶] И [SET]

**3** Нажимайте **[◀]** или **[▶]** пока не появится следующая надпись.  
NO.ВАШЕГО ФАКСА

**4** Нажмите **[SET]**.  
NO.=

**5** Используя клавиатуру набора номера введите номер Вашего факса, не более 20 цифр.  
Пример: NO.=1234567

**6** Нажмите **[SET]**.  
• Появится следующая надпись.  
ПЕРЕДАЧА ОТЧЕТА

**7** Нажмите **[MENU]**.

### Примечание:

- Вы можете ввести Ваш телефонный номер, нажимая **[+]** или **[-]** на 5 шаге. Для передвижения курсора в этом случае пользуйтесь **[▶]**.
- Кнопка **[\*]** вставляет "+", кнопка **[#]** вставляет пробел.  
**Пример** (используя клавиатуру набора номера): +234 5678  
Нажмите **[\*]** **[2]** **[3]** **[4]** **[#]** **[5]** **[6]** **[7]** **[8]**.
- Для ввода дефиса в телефонный номер, нажмите **[FLASH]**.

### Для исправления ошибки

- Нажмите **[◀]** или **[▶]** для перемещения курсора к неправильному знаку, затем откорректируйте его.

### Для удаления цифры

- Переместите курсор к цифре, которую нужно удалить, и нажмите **[STOP]**.

## Регулировка громкости

### Громкость звонка

Возможны 4 уровня громкости (высокая/средняя/низкая/выключено).

Когда аппарат находится в режиме ожидания, нажмите **[+]** или **[-]**.

### Чтобы выключить звонок:

1. Нажмите **[-]** несколько раз до появления следующего сообщения на дисплее.

Дисплей: ЗВОНОК ВЫКЛ=ОК?



ДА:SET/НЕТ:STOP

2. Нажмите **[SET]**.  
ЗВОНОК ВЫКЛ.

- Чтобы снова включить звонок, нажмите **[+]**.

### Когда звонок выключен:

Аппарат не будет звонить во время вызова, но на дисплее появится сообщение.

ВХОДЯЩИЙ ВЫЗОВ

### Громкость в телефонной трубке

Имеется 3 уровня громкости (высокая/средняя/низкая).

Когда пользуетесь телефонной трубкой, нажимайте **[+]** или **[-]**.

### Уровень громкости режима Монитор

Возможны 8 уровней громкости (от высокой до низкой).

В режиме монитор, нажимайте **[+]** или **[-]**.

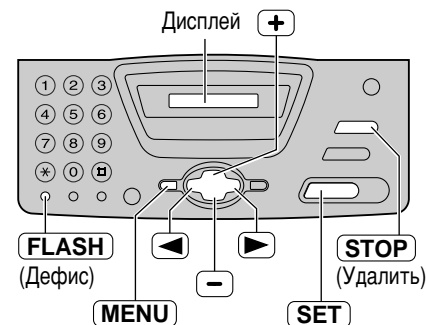

## Сохранение имен и телефонных номеров в справочнике

Для быстрого доступа к часто используемым телефонным номерам аппарат имеет телефонный справочник (память на 100 абонентов).

- 1** Нажимайте **(MENU)** несколько раз, пока не появится следующее.

Дисплей: УСТ ТЕЛ СПРА-ИК

- 2** Нажмите **(SET)**.

ИМЯ=

- 3** Введите имя, до 10 символов (подробно смотрите на странице 17).

Пример: ИМЯ=ALICE

- 4** Нажмите **(SET)**.

NO. =

- 5** Введите телефонный номер, до 30 цифр, используя клавиатуру набора номера.

Пример: NO.=552233

- Если вы хотите ввести дефис, нажмите **(FLASH)**.

- 6** Нажмите **(SET)**.

ВВЕДЕНО



ИМЯ=

- Для программирования других номеров повторите шаги с 3 до 6.

- 7** Нажмите **(MENU)** для выхода из программирования.

### Полезный совет:

- Вы можете проверить сохраненные записи либо на дисплее (стр. 21) либо по списку телефонных номеров (стр. 52).

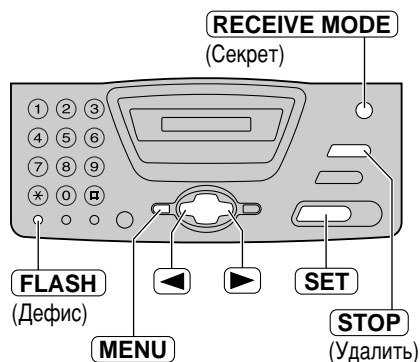

### Примечание:

- Вы можете сделать еще только 5 записей после появления на дисплее следующего сообщения.

Дисплей: СВОБОДНО= 5 ЯЧ

- При отсутствии места в памяти для записи новой станции, на дисплее, на шаге 6, появится следующее сообщение.

ПАМЯТЬ ЗАПОЛ-НА

Удалите ненужные станции (стр. 20).

- Дефис или пробел в телефонном номере считаются как две цифры.

### Чтобы исправить ошибку

- Нажимая **(←)** или **(→)** подведите курсор к ошибочному знаку/цифре и произведите коррекцию.

### Чтобы удалить знак/цифру

- Подведите курсор к знаку/цифре, который Вы хотите удалить и нажмите **(STOP)**.

### Чтобы хранить телефонный номер в секрете:

Нажмите **(RECEIVE MODE)** после ввода телефонного номера на 5 шаге.

- Секретный номер не может быть просмотрен после его ввода.
- Телефонный номер не будет выводиться в списке телефонных номеров.
- Нажатие **(RECEIVE MODE)** не учитывается в качестве введенного символа.

## Редактирование записей

Вы можете редактировать телефонные номера, которые занесены в справочник.

**1** Нажмите **▶**.

Дисплей: ТЕЛ СПРАВОЧН [±]

**2** Нажимайте **+** или **-** до появления желаемого имени.

Пример: МАРЬ [±]

**3** Нажмите **MENU**.

РЕД.=\* СТЕП.=#

**4** Нажмите **\*** для выбора "РЕД."

Пример: ИМЯ=МАРЬ

- Если не нужно редактировать имя, пропустите все до 6 шага.

**5** Введите имя (подробно смотрите на странице 17).

**6** Нажмите **SET**.

Пример: NO.=0123456

- Если не нужно редактировать номер, пропустите все до 8 шага.

**7** Отредактируйте телефонный номер. Подробно изложено на стр. 19.

**8** Нажмите **SET**.

ВВЕДЕНО

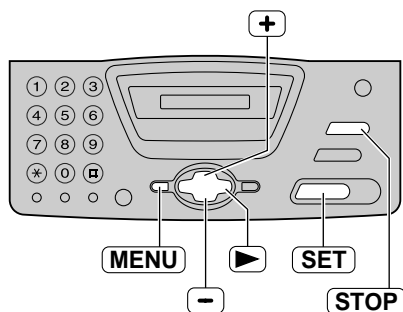

## Удаление записи

Вы можете удалить запись, сохраненную в телефонном справочнике.

**1** Нажмите **▶**.

Дисплей: ТЕЛ СПРАВОЧН [±]

**2** Нажимайте **+** или **-** до появления желаемого имени.

Пример: ПЕТЕР [±]

**3** Нажмите **MENU**.

РЕД.=\* СТЕП.=#

**4** Нажмите **□** для выбора "СТЕР."

СТЕРЕТЬ?



ДА:SET/НЕТ:STOP

- Для отмены операции удаления нажмите **STOP**.

**5** Нажмите **SET**.



СТЕРТО

# Телефонный звонок по справочнику

Перед использованием этой функции запрограммируйте имена и телефонные номера желаемых абонентов (стр. 19).

**1** Нажмите .

Дисплей: ТЕЛ СПРАВОЧН [±]

**2** Нажимайте  или  до появления желаемого имени.

Пример: LISA [±]



- Если нужное имя не было сохранено, нажмите **STOP** и наберите номер вручную.

**3** Нажмите **MONITOR** или снимите трубку.

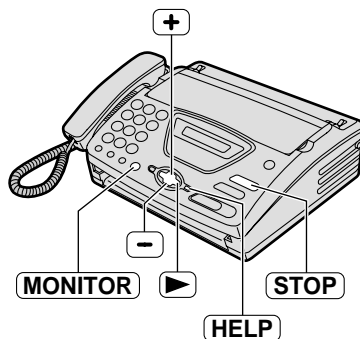
- Аппарат начнет набирать номер автоматически.







## Чтобы просмотреть сохраненные телефоны на дисплее

1. Нажмите .
2. Нажимайте  или  до появления желаемого имени.
3. Нажмите **HELP**.
  - Чтобы прекратить просмотр, нажмите **STOP**.
  - Чтобы позвонить, нажмите **MONITOR** или снимите трубку.

## Поиск имени по инициалам

Пример: "LISA"

1. Нажмите .
2. Нажмите  или , чтобы попасть в телефонный справочник.
3. Нажимайте **5** несколько раз пока не появится любое имя на "L" (см. таблицу знаков на стр. 17).
  - Для поиска по символу (не букве и не цифре) нажмите **\***.
4. Нажимайте  пока не появится "LISA".
  - Для прекращения операции нажмите **STOP**.
  - Чтобы позвонить, нажмите **MONITOR** или снимите трубку.

## Включение блокировки набора номера

Функция блокировки набора номера предотвращает звонки с данного аппарата по любым телефонным номерам за исключением сохраненных ранее телефонных номеров экстренных служб (до 3 номеров).

- 1** Нажимайте **MENU** несколько раз до появления следующей надписи.

Дисплей: БЛОКИРОВКА НАВ.

- 2** Нажмите **SET**.

КОД=

- 3** Введите Ваш PIN (Персональный Идентификационный Номер) код, длиной от 2 до 4 цифр, используя 0–9.

Пожалуйста, твердо запомните Ваш PIN код. В случае, если Вы забыли PIN код, обращайтесь за поддержкой в ближайший сервисный центр Panasonic.

- 4** Нажмите **SET**.

301=

- 5** Введите телефонный номер экстренной службы длиной до 30 символов, используя клавиши набора номера.

- 6** Нажмите **SET**.

302=

- 7** В случае необходимости введите код еще одной экстренной службы, используя клавиши набора номера.

- Если еще один номер вводить не надо, переходите к 8 шагу.

- 8** Нажмите **SET**.

303=

- 9** В случае необходимости введите номер третьей экстренной службы, используя клавиши набора номера.

- Если еще один номер вводить не надо, переходите к 10 шагу.

- 10** Нажмите **SET**.

БЛОКИРОВКА НАВ.

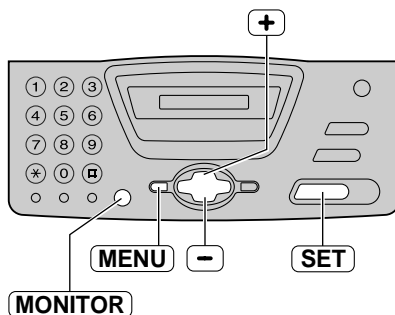

### Примечание:

- О корректировке/удалении телефонного номера экстренной службы см. нижнюю правую часть стр. 19.
- Вы также можете ввести номер экстренной службы, используя телефонный справочник на 5, 7 и 9 шагах. Нажимайте **+** или **-**, пока не появится нужное имя, затем нажмите **SET**.

### Вызовы экстренных служб

- 1.** Нажмите **MONITOR** или поднимите трубку, когда на аппарате отображается следующее.

Дисплей: БЛОКИРОВКА НАВ.

- На дисплее появится следующее.

Пример: 301=0123456 [±]

- 2.** Нажимайте **+** или **-** пока на дисплее не появится номер желаемой экстренной службы.

Пример: 303=6543210 [±]

- 3.** Нажмите **SET**.

- Аппарат начнет автоматический набор номера.
- Если в лоток для документов не пуст, аппарат начнет передачу факсимильного сообщения.

### Отмена блокировки набора номера

- 1.** Следуйте шагам 1-3, приведенным слева.  
**2.** Нажмите **SET**.

## Разговор с абонентом после приема или передачи факса

Вы можете разговаривать с тем же самым абонентом после окончания передачи документа по факсу. Это сэкономит Вам дополнительные расходы и время за другой телефонный звонок.

**Эта функция работает только в том случае, если аппарат Вашего абонента также имеет функцию голосового контакта.**

### Запрос телефонного разговора

- 1** Нажмите **MONITOR** во время передачи или приема документа.

Дисплей:

- Ваш аппарат посылает на аппарат абонента характерный звонок.
- Когда абонент ответит, Ваш аппарат издает характерный звуковой сигнал.

- 2** Снимите телефонную трубку для начала разговора.

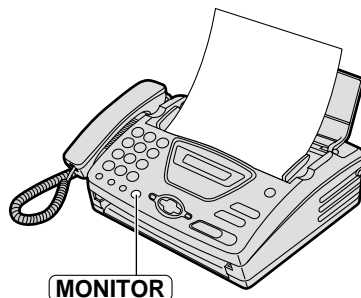

#### Примечание:

- Если Вы инициируете речевой контакт во время передачи, аппарат вызовет Вас характерным звонком после того, как будут переданы все документы.
- Если Вы инициируете речевой контакт во время приема, аппарат вызовет Вас характерным звонком после того, как будет принята текущая страница документа.

### Прием запроса о телефонном разговоре

- 1** Если другой абонент инициирует речевой контакт, Ваш аппарат издает характерный звонок и на дисплей будет выведено следующее сообщение.

Дисплей:

- 2** Для начала разговора снимите телефонную трубку в течение 10 секунд после начала характерного звонка.

#### Примечание:

- Если Вы не ответили в течение 10 секунд после начала характерного звонка, то произойдет разъединение линии.

## Передача факса вручную

- 1 Откройте лоток податчика документов.
- 2 Отрегулируйте положение направляющих документа в соответствии с его шириной.
- 3 Вставьте документ (до 10 страниц) **ЛИЦЕВОЙ СТОРОНОЙ ВНИЗ**, при этом должен произойти захват и прозвучать сигнал.

Дисплей:

- 4 В случае необходимости нажимайте **+** или **-**, чтобы выбрать желаемое разрешение (см. ниже).

- 5 Нажмите **MONITOR** или снимите трубку.

- 6 Наберите номер факса.

Пример:

- 7 Если будет слышен сигнал отвечающего факса:

Нажмите **FAX/START** и положите трубку, если она снята.

ИЛИ

**Если абонент отвечает на Ваш звонок голосом:**

Снимите трубку и попросите абонента нажать кнопку старт. Когда появится тональный сигнал его факса, нажмите **FAX/START** и положите трубку.

### Автоматический повтор последнего набранного номера

Нажмите **REDIAL/PAUSE**.

- Если линия занята, аппарат автоматически будет дозваниваться до 5 раз.
- В ходе дозвона на дисплее будет появляться надпись.

Дисплей:

- Для остановки дозвона нажмите **STOP**.



### Выбор разрешающей способности

Выберите желаемое разрешение в соответствии с типом документа.

- **СТАНДАРТНОЕ:** Для типографских или печатных оригиналов с нормальным размером букв.
- **ЧЕТКОЕ:** Для оригиналов с мелкими буквами.
- **СВЕРХЧЕТКОЕ:** Для документов с очень маленькими буквами. Данное разрешение требует совместимости факсимильного аппарата, на который производится передача.
- **ФОТО:** Для документов содержащих фотографии, рисунки с тенями и т.д.
- Использование установок "ЧЕТКОЕ", "СВЕРХЧЕТКОЕ" или "ФОТО" будет увеличивать продолжительность передачи.
- Если установка разрешения изменена во время передачи, то она начнет действовать только со следующей страницы.



## Чтобы отправить 10 или более страниц за один раз

Вставьте первые 10 страниц документа. Добавьте другие страницы (не более 10), до того как последняя страница будет пропущена через аппарат.

## Останов передачи факса

Нажмите **(STOP)**.

- Для выдачи документа, нажмите **(STOP)** снова.

## Отчет о передаче

Этот отчет представляет собой напечатанное подтверждение о результатах передачи факса. Для использования данной возможности активизируйте функцию #04 (стр. 39). Коммуникационные сообщения из колонки Result – Результат описаны на стр. 45.

## Журнал-отчет

Аппарат хранит результаты 35 последних факсимильных связей.

— Для распечатки журнала вручную смотрите страницу 52.

— Для автоматической распечатки после каждых 35 связей активизируйте функцию #22 (стр. 41).

Коммуникационные сообщения из колонки Result – Результат описаны на стр. 45.

## Документы, пригодные для отправки

### Минимальный размер

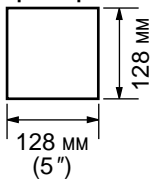

### Максимальный размер

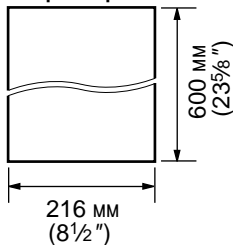

### Эффективная зона сканирования



### Вес документа

Отдельный лист:

от 45 г/м<sup>2</sup> до 90 г/м<sup>2</sup>  
(от 12 фунтов до 24 фунтов)

Несколько листов:

от 60 г/м<sup>2</sup> до 75 г/м<sup>2</sup>  
(от 16 фунтов до 20 фунтов)

## Примечание:

- Снимите с документа скрепки, скобки и тому подобные предметы.
- Проверьте, до конца ли высохли чернила, паста или корректирующая замазка.
- Не передавайте следующие типы документов: (Используйте снятые с них ксерокопии.)
  - Бумагу с химической обработкой поверхности типа копировальной или безуглеродной бумаги для копирования.
  - Электростатически заряженную бумагу.
  - Сильно скрученную, мятую или рваную бумагу.
  - Бумагу с поверхностным покрытием.
  - Бумагу со слабоконтрастным изображением.
  - Бумагу с печатью на обороте, видную на просвет (как газета).
- Для передачи документа(ов) с шириной меньше чем у А4 формата бумаги (210 мм), рекомендуется предварительно скопировать его с изменением масштаба до размеров А4 или до размеров бумаги для писем, и отправить скопированный документ.

## Отправка факсимильного сообщения с использованием телефонного справочника

Перед использованием этой функции запрограммируйте имена и телефонные номера желаемых абонентов (стр. 19).

- 1 Откройте лоток податчика документов.
- 2 Отрегулируйте положение направляющих документа в соответствии с его шириной.
- 3 Вставьте документ (до 10 страниц) **ЛИЦЕВОЙ СТОРОНОЙ ВНИЗ**, при этом должен произойти захват и прозвучать сигнал.

Дисплей: СТАНДАРТНОЕ [±]

- 4 При необходимости, нажимая несколько раз **+** или **-** выберите необходимое разрешение (стр. 24).

- 5 Нажмите **▶**.

ТЕЛ СПРАВОЧН [±]

- 6 Нажимайте **+** или **-** до появления желаемого имени.

Пример: SAM [±]

- Для проверки номера нажмите **HELP**.
- За подробной информацией об использовании телефонного справочника обращайтесь к стр. 21.

- 7 Нажмите **FAX/START**.



### Автоматический повторный набор номера факса

Если линия занята или абонент не отвечает, аппарат будет автоматически дозваниваться до 5 раз.

- Эта функция также активна при полинге принимаемого документа (стр. 34) и при задержанной передаче (функция #25 на стр. 42).
- В ходе дозвона на дисплее будет отображаться надпись.

Дисплей: АВТОДОЗВОН

- Для отмены повторного набора нажмите **STOP**.

### Если Ваш аппарат не отправляет факсы

- Проверьте хранящийся в памяти телефонный номер через дисплей и убедитесь, что после набора номера поступает ответный сигнал от факса абонента (стр. 21).
- В ходе набора будет слышен тоновый сигнал соединения, по которому можно определить состояние аппарата абонента (функция #76 на странице 44).

## Передача поллинга (считывание факсимильного сообщения с вашего аппарата другим аппаратом)

Эта функция позволяет другому абоненту вызвать Ваш аппарат для приема документа, загруженного в Ваш факсимильный аппарат. Эта функция не будет работать, если аппарат установлен в режим ТЕЛ.

- 1** Вставьте документ **ЛИЦЕВОЙ СТОРОНОЙ ВНИЗ**, при этом должен произойти захват и прозвучать сигнал.

Дисплей: СТАНДАРТНОЕ [±]

- 2** Нажимайте **MENU** несколько раз до появления следующей надписи.

ПОЛЛИНГ

- 3** Нажмите **SET**.

=ВЫКЛ. [±]

- 4** Нажимайте **+** или **-** для выбора "ВКЛ".

=ВКЛ [±]

- 5** Нажмите **SET**.

ПОЛЛИНГ ВКЛ.

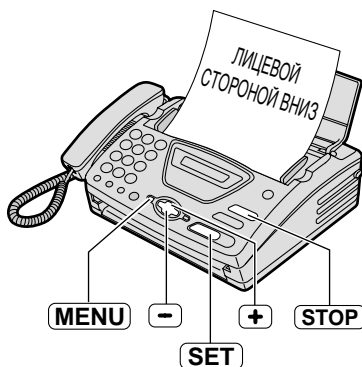

### Примечание:

- Вызывающий абонент будет оплачивать стоимость связи по передаче документа.
- В режиме задержанной передачи документа (функция #25 на стр. 42) режим поллинга не возможен.

### Выход из режима поллинга

1. Нажмите **STOP** когда аппарат бездействует.

Дисплей: ОТМЕНА ПОЛЛИНГА



ДА : SET / НЕТ : STOP

2. Нажмите **SET**.

# Задание способа приема факсов

Использовать только как факс

Использовать как телефон/  
автоматический факс

Как Вы хотите использовать аппарат

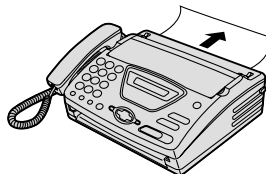

У вас есть отдельная телефонная линия только для факсов.



Вы хотите сами отвечать на голосовые звонки и принимать факсы без подачи звонков.

Что для этого нужно сделать.

**Режим ФАКС** (стр. 31)

Когда аппарат находится в режиме ФАКС, стрелка на индикаторе указывает только на "FAX".

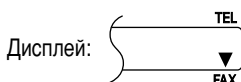

- Если стрелка индикатора указывает на "TEL", нажмите **RECEIVE MODE**.

**Режим ТЕЛ/ФАКС** (стр. 32)

Когда аппарат находится в режиме ТЕЛ/ФАКС, стрелки на индикаторе указывают и на "TEL" и на "FAX".

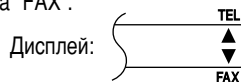

- Если на индикаторе только одна стрелка на "TEL", нажмите **RECEIVE MODE**.

Как при этом будет работать аппарат.

**Прием звонков:**

Все входящие звонки будут восприниматься как факсимильные вызовы.

**При приеме голосовых звонков:** Аппарат будет звонить.

**При приеме факсовых звонков:** Аппарат будет принимать документы без подачи звонков.

## Большинство звонков - голосовые



## Прочие возможности

### Дистанционное включение факса

Вы можете также принимать факсы, с помощью дополнительного телефона. Если вы слышите сигнал факса через дополнительный телефон, наберите на нем **\*9** (предустановленный код активации факса) для начала приема факса (стр. 34).

### Режим ТЕЛ (стр. 30)

Когда аппарат находится в режиме ТЕЛ, стрелка на индикаторе указывает только на "TEL".

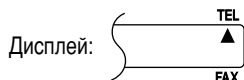

- Если стрелка(и) индикатора указывает(ют) на "FAX" или на "TEL" и на "FAX" нажмите

**RECEIVE MODE**.

### Прием звонков:

Вы должны сами отвечать на все звонки.

Для приема факса нужно нажимать **FAX/START** для каждого факсимильного вызова.

## Режим ТЕЛ (ответ на все звонки вручную)

### Включение режима ТЕЛ

Если стрелка(и) индикатора указывает(ют) на "FAX" или на "TEL" и на "FAX", нажмите **RECEIVE MODE**.

Дисплей: РЕЖИМ:ТЕЛЕФОН

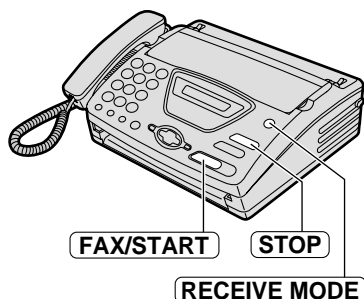

### Прием факса вручную

**1** Когда аппарат звонит, снимите трубку для ответа на звонок.

**2** Когда:  
— требуется принять документ,  
— слышен сигнал вызова факса (длинный сигнал), или  
— не слышно никакого сигнала,  
нажмите **FAX/START**.

СОЕДИНЕНИЕ . . . . .

**3** Положите трубку.  
• Аппарат начнет прием документа.

#### Примечание:

- Если Вы не отвечаете на вызов в течение 10 звонков, аппарат временно переключится в режим приема факсимильных сообщений. Вызывающая сторона сможет послать факсимильное сообщение.

#### Чтобы остановить прием

Нажмите кнопку **STOP**.

#### Функция "дружелюбный прием"

Когда при ответе на телефонный звонок Вы слышите тональный сигнал вызова факса (длинные сигналы), аппарат автоматически начнет принимать документ.

- Если эта функция не нужна, установите функцию #46 в состояние "ВЫКЛ." (стр. 43).

# Режим ФАКС

## (все звонки воспринимаются как факсы)

### Включение режима ФАКС

**1** Установите функцию #05 как "ФАКС" (стр. 39).

**2** Если стрелка индикатора указывает на "TEL", нажмите **RECEIVE MODE**.

Дисплей: РЕЖИМ : ФАКС

- При поступлении вызовов, аппарат будет автоматически отвечать на каждый из них, при этом возможен только прием факсимильных сообщений.



#### Примечание:

- Количество звонков до ответа в режиме ФАКС можно изменить (функция #07 на стр. 39).
- Этот режим не должен применяться на линии, которая используется и для голосовых и для факсовых звонков. Аппарат будет пытаться установить факсимильное соединение даже если кто-то звонит обычным образом. Мы рекомендуем следующее подключение.

Пример:

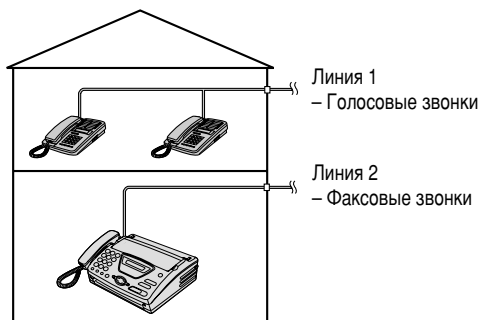

Подсоединен только факсимильный аппарат.

## Режим ТЕЛ/ФАКС (прием голосовых звонков с подачей сигналов и факсов - без подачи сигналов, когда Вы находитесь вблизи аппарата)

Используйте этот режим, когда вы постоянно находитесь рядом с аппаратом и хотите принимать факсы без подачи звонков. При поступлении вызова аппарат будет работать следующим образом. Для установки режима ТЕЛ/ФАКС смотрите ниже.

Поступил вызов.

Аппарат не будет звонить. Задержка срабатывания факса будет зависеть от **настройки Задержанный звонок ТЕЛ/ФАКС**. (См. конец следующей страницы.)



- Произошло соединение.

Голосовой  
вызов

Аппарат будет звонить до 3 раз. Задержка срабатывания зависит от **настройки количества звонков для бесшумного распознавания факсимильных вызовов**. (См. конец следующей страницы.)



- Вызывающая сторона будет слышать характерный тональный сигнал обратного звонка.

Вызов факса\*

Аппарат автоматически примет документы без подачи звонков.



Ответьте на звонок.

- Если Вы не ответите на вызов. Аппарат переключится на факс. Это предназначено для факс-аппаратов, которые не посылают тональный сигнал вызова.

\* Обычно факсимильные аппараты при передаче факсов автоматически генерируют факсовый тональный сигнал вызова, но некоторые аппараты не имеют такой функции.

### Примечание:

- При поступлении вызова аппарат отображает следующую надпись.

Дисплей: ВХОДЯЩИЙ ВЫЗОВ

- Звонок должен быть включен (стр. 18).
- Если режим определения типа звонков включен (стр. 36) и принимается отличный сигнал, аппарат не будет принимать факсимильное сообщение автоматически.

### Установка режима ТЕЛ/ФАКС

1. Установите функцию #05 как "ТЕЛ/ФАКС" (стр. 39).
2. Если стрелка индикатора указывает на "TEL", нажмите (**RECEIVE MODE**).

Дисплей: РЕЖИМ : ТЕЛ / ФАКС

### Примечание:

- В режиме ТЕЛ/ФАКС, на дисплее будет следующее.

Дисплей: TEL  
▲  
▼  
FAX



## Если подключен дополнительный телефон

Поступил вызов.



Факсимильный аппарат не будет звонить, параллельный телефон будет **звонить один раз**. Задержка в срабатывании факса определяется **настройкой Задержанный звонок ТЕЛ/ФАКС**. (См ниже.)

Голосовой  
вызов



Параллельный телефон не будет звонить, факсимильный аппарат будет **звонить трижды**. Время срабатывания факса зависит от **настройки Количества звонков для бесшумного распознавания факсимильных вызовов**. (См ниже.)

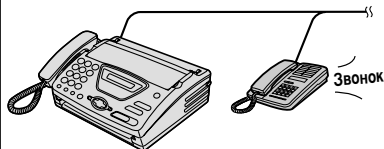

● Произошло соединение.

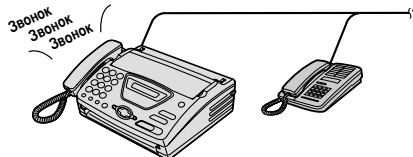

● Вызывающая сторона будет слышать характерный тональный сигнал обратного звонка.

Вызов факса\*



Факс автоматически примет документы без подачи звонков.

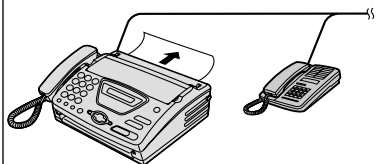

Вы можете ответить на звонок с дополнительного телефона.\*\*

1. Поднимите трубку.
2. Наберите **\*0** (код по умолчанию) когда будет слышен характерный тональный сигнал обратного звонка.

● Код может быть изменен через функцию #49 (стр. 43).

\* Обычно факсимильные аппараты при передаче факсов автоматически генерируют факсовый тональный сигнал вызова, но некоторые аппараты не имеют такой функции.

\*\* В зависимости от типа дополнительного телефона данная функция может не действовать. Если факсимильный аппарат активизировал функцию факса, нажмите клавишу **(STOP)** на аппарате на шаге 2 для того, чтобы говорить с вызывающей стороной.

Ответьте на звонок.

● Если Вы не ответите на вызов. Аппарат переключится на факс. Это предназначено для факс-аппаратов, которые не посылают тональный сигнал вызова.

### Задержанный звонок ТЕЛ/ФАКС

Число генерируемых на дополнительный телефон звонков до того, как факс ответит на вызов зависит от функции #09 на стр. 40. При этом сам аппарат не выдает слышимых звонков.

### Количество звонков для бесшумного распознавания факсимильных вызовов

Аппарат генерирует слышимые звонки для индикации голосового вызова. Число звонков зависит от функции #30 на стр. 42. Эти звонки не подаются на дополнительный телефон.

# Дополнительный телефон

При подключении к линии дополнительного телефона Вы сможете принимать факсимильные документы, используя этот дополнительный телефон. При этом Вам уже нет необходимости подходить к факс-аппарату и нажимать на кнопку **FAX/START**.

### Важно:

- Чтобы привести в действие эту функцию, необходимо использовать в качестве дополнительного кнопочный телефон с тональным набором и **четко** вводить код активации факса.

**1** Когда зазвонит дополнительный телефон, снимите его трубку.

**2** Если:  
— необходимо принять документ,  
— слышен вызов факса (продолжительный сигнал), или  
— нет никакого звука,  
**четко** наберите код активации факса **\* 9**  
(такой код задан по умолчанию).

**3** Положите трубку телефона на место.  
• Аппарат начнет прием факса.



### Примечание:

- Вы можете изменить код активации факса через функцию #41 (стр. 43).

# Прием поллинга (считывание факса с другого аппарата)

Эта функция позволяет Вам принять документ с другого, совместимого с Вашим, аппарата. При этом Вы платите за звонок.

Убедитесь, что в Ваш аппарат не вставлены документы и аппарат абонента готов к Вашему звонку.

**1** Нажимайте **MENU** несколько раз пока не появится следующая надпись.

Дисплей: ПРИЕМ ПОЛЛИНГА

**2** Нажмите **SET**.

ФАКС=

**3** Наберите номер факса.

Пример: ФАКС=3331111

**4** Нажмите **SET**.

СОЕДИНЕНИЕ.....

- Аппарат начнет прием факса.

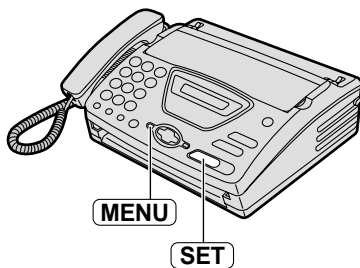

## Вызов пейджера

Эта функция дает возможность Вашему аппарату послать сообщение о получении факса на Ваш пейджер.

**1** Нажмите **MENU**.

Дисплей: ПРОГР.СИСТЕМЫ

**2** Нажмите **[\*]**, затем **7 0**.

СООБЩ О ФАКСЕ

**3** Нажмите **SET**.

=ВЫКЛ. [±]

**4** Нажмите **+** или **-** для выбора "ВКЛ".

=ВКЛ [±]

- Если эта функция не нужна, выберите "ВЫКЛ."

**5** Нажмите **SET**.

NO.=

**6** Введите номер Вашего пейджера.

- Вы можете ввести до 46 цифр и/или пауз.

**Пример:**

1 202 555 1234PP12345678PP5555#

Номер пейджера

Паузы

Код доступа к пейджеру, если это необходимо.

Сообщение, которое должно прийти на пейджер, когда аппарат примет факс.

**7** Нажмите **SET**.

ПАРАМЕТР [ ]

**8** Нажмите **MENU**.

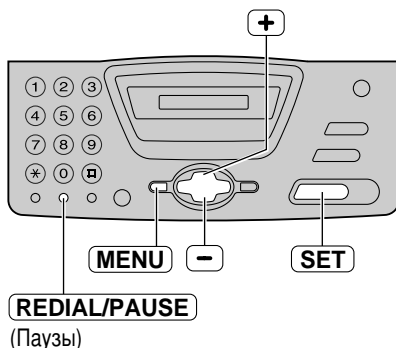

**Когда ваш пейджер примет звонок от факса**

Пейджер отобразит сообщение, введенное на шаге 6. (Например: 5555)

## Работа с функцией определения типа звонка

Когда вы подпишитесь на услугу характерного звонка, Ваша телефонная компания присвоит Вам новый телефонный номер для факсимильного аппарата и также сообщит Вам о назначенном типе звонка. Пожалуйста, завершите следующую процедуру настройки на вашем факсимильном аппарате для идентификации назначенного типа звонка.

**1** Нажмите **MENU**.

Дисплей: ПРОГР. СИСТЕМЫ

**2** Нажмите **[F]**, затем **3 1**.

ОБНАР. ЗВОНКА

**3** Нажмите **SET**.

=ВЫКЛ. [ ± ]

**4** Нажмите **+** или **-** для выбора типа звонка назначенного телефонной компанией.

**A:** Стандартный звонок (один долгий звонок)

**B:** Двойной звонок (два коротких звонка)

**C:** Тройной звонок (короткий - длинный - короткий звонки)

**D:** Тройной звонок второй вариант (короткий - короткий - длинный)

**ВЫКЛ.:** Выключить функцию (**настройка по умолчанию**).

**5** Нажмите **SET**.

ИДЕТ ПЕЧАТЬ

- Аппарат распечатает информационный лист.

ПАРАМЕТР [ ]

**6** Нажмите **MENU**.

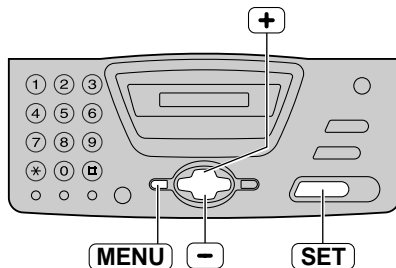

### Примечание:

- Когда Вы запрограммировали на аппарате назначенный тип звонка, выключите режим АВТО ОТВЕТ, таким образом, чтобы факс находился в режиме ТЕЛ.
- В режиме ТЕЛ факс будет различать входящие вызовы, адресованные факсу, по типу первого звонка и отвечать на них автоматически. Для телефонных звонков, аппарат будет звонить обычным звонком.

## Копирование документов

- 1 Откройте лоток податчика документов.
- 2 Отрегулируйте положение направляющих документа в соответствии с его шириной.
- 3 Вставьте документ (до 10 страниц) **ЛИЦЕВОЙ СТОРОНОЙ ВНИЗ**, при этом должен произойти захват и прозвучать сигнал.

Дисплей: СТАНДАРТНОЕ [ ± ]

- В случае необходимости нажимайте **+** или **-** для выбора требуемого разрешения (см. ниже).
- Убедитесь, что трубка повешена.

- 4 Нажмите **COPY**.
  - Аппарат начнет копирование.



### Примечание:

- Любой пригодный для передачи документ можно скопировать (стр. 25).
- Когда вы копируете документ, состоящий из нескольких более длинных страниц, чем страницы формата A4 (примерно 300 мм), мы рекомендуем проводить копирование по одной странице.

### Выбор разрешающей способности

Выберите желаемое разрешение в соответствии с типом документа.

- **ЧЕТКОЕ**: Для отпечатанных или машинописных оригиналов с мелкими буквами.
- **СВЕРХЧЕТКОЕ**: Для оригиналов с очень мелкими буквами.
- **ФОТО**: Для документов содержащих фотографии, рисунки с тенями и т.д.
- Если Вы выбрали “СТАНДАРТНОЕ”, копирование будет проведено в режиме “ЧЕТКОЕ”.

### Чтобы остановить копирование

Нажмите кнопку **STOP**.

- Для выдачи документа, нажмите **STOP** снова.

## Программирование

Аппарат обладает широким набором программируемых функций. Чтобы запрограммировать нужную установку, обращайтесь к таблицам программирования (стр. 39–44).

### Общий метод программирования

**1** Нажмите **MENU**.

Дисплей: ПРОГР .СИСТЕМЫ

**2** Нажмите **SET**.

НАЖМИ [◀▶] И [SET]

**3** Выберите нужную функцию.

**Для основных функций** (стр. 39, 40):

Нажимайте **◀** или **▶**, пока не появится нужная функция.

**Для функций опытного пользователя**

(стр. 41–44):

Нажимайте **◀** или **▶**, пока не появится следующее:

РАСШИР ФУНКЦИИ

затем нажмите **SET** и нажимайте **◀** или **▶**, пока не появится нужная функция.

**4** Нажмите **SET**.

• Отобразится текущее состояние функции.

**5** Нажимайте **+** или **-** пока не появится нужная установка.

• В зависимости от функции этот шаг может слегка различаться.

**6** Нажмите **SET**.

• Выбранная установка запоминается и отображается следующая функция.

**7** Для окончания программирования нажмите **MENU**.

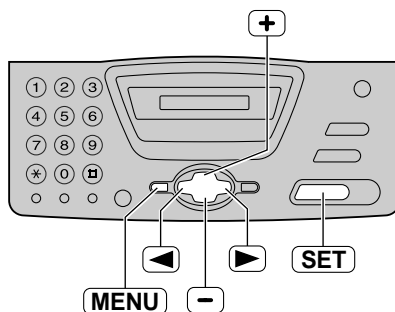

### Программирование путем прямого ввода кода

Вы можете выбрать функцию прямым вводом ее кода (# и двузначное число) вместо того, чтобы пользоваться **◀** или **▶**.

1. Нажмите **MENU**.

2. Нажмите **■** и наберите 2-х значный кодовый номер.

3. Выполните шаги с 4 по 7, смотри выше.

• Коды функций смотрите в таблицах программирования (стр. 39–44).

### Чтобы прервать программирование

Нажмите **MENU**, чтобы выйти из режима программирования.

# Основные функции

## Таблица программирования

Код	Функция и дисплей	Возможные установки	Функционирование аппарата
#01	<b>Установка даты и времени</b> <input type="text" value="УСТ.ДАТЫ И ВРЕМ"/>		Подробно см. на стр. 15.
#02	<b>Установка Вашего логотипа</b> <input type="text" value="ВАШ ЛОГОТИП"/>	(До 30 знаков)	Подробно см. на стр. 16.
#03	<b>Установка телефонного номера Вашего аппарата</b> <input type="text" value="НО.ВАШЕГО ФАКСА"/>	(До 20 цифр)	Подробно см. на стр. 18.
#04	<b>Распечатка отчета о передаче</b> <input type="text" value="ПЕРЕДАЧА ОТЧЕТА"/> Для распечатки и проверки отчета о результатах передачи факсимильных сообщений (стр. 25)	ОШИБКА	“ОШИБКА”: Отчет распечатывается только при неудачной передаче факса. “ВКЛ”: Отчет распечатывается после каждой передачи.
		ВКЛ	
		ВЫКЛ.	
#05	<b>Выбор режима приема при АВТО ОТВЕТ</b> <input type="text" value="АВТО ОТВЕТ"/>	ФАКС	“ФАКС”: автоответ только в режиме факс (стр. 31). “ТЕЛ/ФАКС”: автоответ в режимах телефон/факс (стр. 32, 33).
		ТЕЛ/ФАКС	
#07	<b>Настройка количества звонков в режиме ФАКС</b> <input type="text" value="ЗВОНОК ФАКСА"/> Задает количество звонков до ответа аппарата в режиме ФАКС.	1, 2, 3, 4	

(Значение по умолчанию выделено жирным шрифтом.)

## Основные функции (продолжение)

### Как работать с меню

1. Нажмите **MENU**.
2. Нажмите **SET**.
3. Нажимайте **◀** или **▶**, пока не появится нужная функция.
4. Нажмите **SET**.
5. Нажимайте **+** или **-**, пока не появится нужная установка.
6. Нажмите **SET**.
7. Нажмите **MENU**.

#### Примечание:

- Шаг 5 может слегка различаться в зависимости от функции.
- Подробно см. на стр. 38.

### Таблица программирования (продолжение)

Код	Функция и дисплей	Возможные установки	Функционирование аппарата
#09	<b>Настройка кол-ва звонков в режиме Задержанный звонок ТЕЛ/ФАКС</b> <b>ЗВОНОК ТЕЛ/ФАКС</b> Если Вы пользуетесь параллельным телефоном, когда аппарат находится в режиме ТЕЛ/ФАКС, этой функцией можно выбрать количество звонков, которое будет звучать на параллельном телефоне.	1, 2, 3, 4	Подробно см. на стр. 32 и 33.
#13	<b>Выбор режима набора номера</b> <b>РЕЖ. НАБ. НОМЕРА</b> Если Вы не можете позвонить, измените эту установку в соответствии с Вашей телефонной линией.	ТОНАЛЬН	“ТОНАЛЬН”: тоновый набор номера. “ИМПУЛЬСН”: импульсный набор номера.
		ИМПУЛЬСН	

(Значение по умолчанию выделено жирным шрифтом.)



## Расширенные функции

### Как работать с меню

1. Нажмите **MENU**.
2. Нажмите **SET**.
3. Нажимайте **◀** или **▶**, пока не появится следующее:

РАСШИР ФУНКЦИИ

затем нажмите **SET** и нажимайте **◀** или **▶**, пока не появится нужная функция.

4. Нажмите **SET**.

5. Нажимайте **+** или **-** пока не появится нужная установка.

6. Нажмите **SET**.

7. Нажмите **MENU**.

#### Примечание:

- Шаг 5 может слегка различаться в зависимости от функции.
- Подробно см. на стр. 38.

### Таблица программирования

Код	Функция и дисплей	Возможные установки	Функционирование аппарата
#22	<b>Включение автоматической распечатки журнала-отчета</b> АВТО ОТЧЕТ	ВКЛ	“ВКЛ”: Аппарат будет автоматически распечатывать отчет после каждых 35 новых факсимильных связей (стр. 25).
		ВЫКЛ.	
#23	<b>Передача документа по международной связи</b> МЕЖДУН. СВЯЗЬ При трудностях с передачей факсов на большие расстояния, включите данную функцию до начала передачи. Передача станет более надежной за счет снижения скорости.	ВКЛ	После передачи факса, эта функция автоматически выключится. <ul style="list-style-type: none"> <li>● Плата за телефонную связь может возрасти.</li> </ul>
		ВЫКЛ.	

(Значение по умолчанию выделено жирным шрифтом.)

## Расширенные функции (продолжение)

### Как работать с меню

1. Нажмите **(MENU)**.
2. Нажмите **(SET)**.
3. Нажимайте **(◀)** или **(▶)**, пока не появится следующее:

РАСШИР ФУНКЦИИ

затем нажмите **(SET)** и нажимайте **(◀)** или **(▶)**, пока не появится нужная функция.

4. Нажмите **(SET)**.

5. Нажимайте **(+)** или **(-)** пока не появится нужная установка.

6. Нажмите **(SET)**.

7. Нажмите **(MENU)**.

#### Примечание:

- Шаг 5 может слегка различаться в зависимости от функции.
- Подробно см. на стр. 38.

### Таблица программирования (продолжение)

Код	Функция и дисплей	Возможные установки	Функционирование аппарата
#25	<b>Передача факсимильного сообщения в заданное время</b> <div style="border: 1px solid black; padding: 2px; display: inline-block;">ОТЛОЖ. ПЕРЕДАЧА</div> Данная функция позволяет уменьшить плату за пользование связью, если передавать факсы в те часы, когда тариф ниже. <ul style="list-style-type: none"> <li>● Возможно задание задержки до 24 часов.</li> <li>● Эта функция не доступна, когда включена Передача поллинга (стр. 27).</li> </ul>	ВКЛ / номер факса / чч:мм	Чтобы отправить документ: <ol style="list-style-type: none"> <li>1. Вставьте документ.</li> <li>2. Выполните шаги 1–4 (см. выше).</li> <li>3. Нажмите <b>(+)</b> или <b>(-)</b> для выбора “ВКЛ”.</li> <li>4. Нажмите <b>(SET)</b>.</li> <li>5. Введите номер факса.</li> <li>6. Нажмите <b>(SET)</b>.</li> <li>7. Введите время начала передачи.</li> <li>8. Нажмите <b>(SET)</b>.</li> <li>9. Нажмите <b>(MENU)</b>.</li> </ol> <ul style="list-style-type: none"> <li>● Чтобы отменить произведенное программирование, нажмите <b>(STOP)</b>, затем <b>(SET)</b>.</li> </ul>
		<b>ВЫКЛ.</b>	
#30	<b>Настройка количества звонков для бесшумного распознавания факсимильных вызовов</b> <div style="border: 1px solid black; padding: 2px; display: inline-block;">ВЫК. ЗВОН. ФАКСА</div> Установка числа звонков, когда аппарат распознает голосовой звонок в режиме ТЕЛ/ФАКС.	3, 4, 5, 6, 7, 8, 9	Подробно см. на стр. 32 и 33.
#31	<b>Установка типа характерного звонка</b> <div style="border: 1px solid black; padding: 2px; display: inline-block;">ОБНАР. ЗВОНКА</div>	А, В, С, D	Подробно см. на стр. 36.
		<b>ВЫКЛ.</b>	

(Значение по умолчанию выделено жирным шрифтом.)

Код	Функция и дисплей	Возможные установки	Функционирование аппарата
#41	<b>Установка кода активации факса</b> <div style="border: 1px solid black; padding: 2px; width: fit-content; margin: 5px 0;">ВКЛ . ФАКСА</div> <p>Если вы используете дополнительный телефон и хотите управлять с него факсом, то активизируйте эту функцию и задайте код (стр. 34).</p>	ВКЛ / КОД= *9	<ol style="list-style-type: none"> <li>1. Выполните шаги 1–4 на стр. 42.</li> <li>2. Нажмите <b>+</b> или <b>-</b> для выбора “ВКЛ”.</li> <li>3. Нажмите <b>SET</b>.</li> <li>4. Введите код от 2 до 4 знаков, используя 0–9 и * .</li> <li>5. Нажмите <b>SET</b>.</li> <li>6. Нажмите <b>MENU</b>.</li> <li>● Не вводите “0000”.</li> </ol>
		ВЫКЛ.	
#46	<b>Включение режима дружественного приема</b> <div style="border: 1px solid black; padding: 2px; width: fit-content; margin: 5px 0;">УДОБН . ПРИЕМ</div> <p>Автоматический прием факса, если при ответе на звонок слышен характерный сигнал факса.</p>	ВКЛ	<p>“ВКЛ”: Вам не нужно нажимать <b>FAX/START</b> для начала приема факса.</p>
		ВЫКЛ.	
#49	<b>Включение функции автоотключения</b> <div style="border: 1px solid black; padding: 2px; width: fit-content; margin: 5px 0;">АВТ . РАЗЪЕДИНЕН .</div> <p>Для ответа на вызов через дополнительный телефон в режиме ТЕЛ/ФАКС (стр. 33),</p>	ВКЛ / КОД= *0	<ol style="list-style-type: none"> <li>1. Выполните шаги 1–4 на стр. 42.</li> <li>2. Нажмите <b>+</b> или <b>-</b> для выбора “ВКЛ”.</li> <li>3. Нажмите <b>SET</b>.</li> <li>4. Введите код от 2 до 4 знаков, используя 0–9 и * .</li> <li>5. Нажмите <b>SET</b>.</li> <li>6. Нажмите <b>MENU</b>.</li> </ol>
		ВЫКЛ.	
#58	<b>Выбор ярости документа</b> <div style="border: 1px solid black; padding: 2px; width: fit-content; margin: 5px 0;">ОРИГИНАЛ</div> <p>Чтобы передать или скопировать документ с большей или меньшей контрастностью, установите данный параметр перед началом передачи или копирования.</p>	<b>НОРМ.</b>	<p>“НОРМ.”: Нормальная контрастность.  “СВЕТЛЕЕ”: Уменьшенная контрастность.  “ТЕМНЕЕ”: Увеличенная контрастность.  ● Данная функция возвращается к нормальному значению по окончании передачи или копирования.</p>
		СВЕТЛЕЕ	
		ТЕМНЕЕ	

(Значение по умолчанию выделено жирным шрифтом.)

## Расширенные функции (продолжение) =====

### Как работать с меню

1. Нажмите **MENU**.
2. Нажмите **SET**.
3. Нажимайте **◀** или **▶**, пока не появится следующее:

РАСШИР ФУНКЦИИ

затем нажмите **SET** и нажимайте **◀** или **▶**, пока не появится нужная функция.

4. Нажмите **SET**.

5. Нажимайте **+** или **-** пока не появится нужная установка.

6. Нажмите **SET**.

7. Нажмите **MENU**.

#### Примечание:

- Шаг 5 может слегка различаться в зависимости от функции.
- Подробно см. на стр. 38.

### Таблица программирования (продолжение)

Код	Функция и дисплей	Возможные установки	Функционирование аппарата
#70	<b>Вызов Вашего пейджера</b> <div style="border: 1px solid black; padding: 2px; display: inline-block;">СООБЩ О ФАКСЕ</div> Если у вас есть пейджер и вы хотите получать сообщение о прибытии факса на ваш аппарат, то активизируйте данную функцию.	ВКЛ	Подробно см. на стр. 35.
		ВЫКЛ.	
#76	<b>Включение вещания коммуникационных сигналов</b> <div style="border: 1px solid black; padding: 2px; display: inline-block;">ТОН.СИГН.СОЕД.</div> Если у вас часто возникают проблемы с отправкой факсов, эта функция позволит слышать сигналы соединения: факсовый сигнал, сигнал обратного звонка и сигнал занятости линии.	ВКЛ	Вы можете проверить статус аппарата на другой стороне. <ul style="list-style-type: none"> <li>● Если продолжается сигнал обратного звонка, возможно, что на другой стороне находится не факс или, что там кончилась бумага.</li> <li>● Громкость сигналов соединения не регулируется.</li> </ul>
		ВЫКЛ.	
#80	<b>Сброс расширенных настроек в значения по умолчанию</b> <div style="border: 1px solid black; padding: 2px; display: inline-block;">НАЧ.УСТАНОВКА</div>	ДА	<ol style="list-style-type: none"> <li>1. Выполните шаги 1–4 (см. выше).</li> <li>2. Нажмите <b>+</b> или <b>-</b> для выбора "ДА".</li> <li>3. Нажмите <b>SET</b>.</li> <li>4. Нажмите <b>SET</b> еще раз.</li> <li>5. Нажмите <b>MENU</b>.</li> </ol>
		НЕТ	

(Значение по умолчанию выделено жирным шрифтом.)

## Отчеты

Если Ваш аппарат не передает факс, прежде всего проверьте следующее:

- Вы набрали правильный номер.
- На другой стороне тоже стоит факс.

Если проблема не исчезла, попробуйте разрешить ее на основе коммуникационных сообщений которые появятся в отчете о передачах факсов и в журнале (стр. 25).

### СБОЙ В ТЕЛЕФОННОЙ ЛИНИИ

(Код: 41–72, FF)

- Возникла ошибка во время передачи или приема факса. Попробуйте снова, или пусть Ваш абонент проверит свой аппарат.

### ЗАТОР ДОКУМЕНТА

- Документ замялся. Удалите смятый документ (стр. 49).

### ОШ.-В ДРУГ. ФАКСЕ

(Код: 53, 54, 59, 70)

- Возникла ошибка при приеме или передаче документа из-за проблемы с аппаратом на другом конце. Пусть Ваш абонент проверит свой аппарат.

### НЕТ ДОКУМЕНТА

- Документ был вставлен в аппарат неправильно. Вставьте его заново и повторите передачу.

### ВЫЗ. ФАКС НЕ ОТВЕЧАЕТ

- Аппарат принимающего абонента был занят или в нем закончилась бумага. Попробуйте снова.
- Документ был вставлен в аппарат неправильно. Вставьте его заново и повторите передачу.
- Факсимильный аппарат на другой стороне слишком долго не отвечает на вызов. Отправьте факс вручную (стр. 24).
- Аппарат принимающего абонента не является факсом. Пусть Ваш абонент проверит свой аппарат.
- Набранный Вами номер не обслуживается.

### КОНЧИЛАСЬ БУМАГА

- В аппарате закончилась термобумага для печати. Установите рулон термобумаги для печати (стр. 13).
- Была открыта панель. Закройте ее и повторите попытку.

### НАЖАТА КНОПКА “STOP”

- Была нажата кнопка **STOP**, связь по факсу была прервана.

### ПРИНТЕР ПЕРЕГРЕЛСЯ

- Перегрелся печатающий узел аппарата. Дайте аппарату время остыть.

### НОРМАЛЬНО

- Связь по факсу осуществлена успешно.

### ЖК дисплей

При возникновении неполадок в аппарате, на дисплее появляется одно из следующих сообщений.

Сообщение на дисплее	Причина и способ устранения
ВЫЗОВ-Е СЕРВИС1	● Неполадка в аппарате. Обратитесь в сервисную службу.
ВЫЗОВ-Е СЕРВИС2	
ОТКРЫТ КОРПУС	● Панель аппарата открыта. Закройте ее.
ПРОВЕРЬТЕ ДОК.	● Документ не подан должным образом в аппарат. Еще раз вставьте документ. Если неправильная подача происходит часто, очистите внутри аппарата ролики устройства подачи документа (стр. 51). ● Была попытка отправить документ длиной более 600 мм. Нажмите клавишу <b>(STOP)</b> , чтобы удалить из аппарата документ. Разделите его на две или более страницы, и попытайтесь еще раз.
ПРОВЕР-Е ПАМЯТЬ	● Стерта память (номера телефонов, параметры и т.д.). Снова запрограммируйте ее.
НЕТ ОТВЕТА	● Факсимильный аппарат вызываемой стороны занят или в нем кончилась бумага для печати. Повторите попытку.
НЕТ БУМАГИ	● В аппарате закончилась термобумага для печати. Установите рулон термобумаги для печати (стр. 13).
ОШИБКА ПОЛЛИНГА	● Аппарат на другом конце провода не поддерживает функции поллинга. Попросите своего абонента проверить его аппарат.
ПРЕВ.ВРЕМ.ДОЗВ.	● Принимающий аппарат занят или в нем нет бумаги. Попробуйте еще раз.
СНИМИТЕ ДОК.	● Документ смят. Извлеките смятый документ (стр. 49).
ОШИБКА ПЕРЕДАЧИ	● Произошла ошибка при передаче. Попробуйте еще раз.
ПЕРЕГРЕВ	● Аппарат перегрелся. Дайте ему время остыть.

## Если функция не работает, проверьте здесь перед обращением за помощью

### Общие неисправности

#### Не могу позвонить и ответить на звонок.

- Не подключен сетевой или телефонный шнур. Проверьте подсоединение (стр. 14).
- Если вы используете переключатель для подключения аппарата, удалите его и подключите аппарат к телефонной розетке напрямую. Если проблема исчезнет, проверьте переключатель.

#### Не могу позвонить.

- Неправильно установлен режим набора номера. Измените установку функции #13 (стр. 40).

#### Аппарат не работает.

- Отсоедините аппарат от телефонной линии и включите вместо него работающий телефон. Если этот исправный телефон нормально работает, обратитесь в сервисный центр для ремонта аппарата. Если исправный телефон не работает нормально, обратитесь в телефонную компанию.

#### Аппарат не звонит.

- Отключен звонок. Включите его (стр. 18).

#### Другой абонент жалуется на то, что он слышит только тональный сигнал телефакса и не может говорить.

- Установлен режим ФАКС. Скажите другому абоненту, что данный номер используется только для факсимильной связи.
- Измените режим на ТЕЛ (стр. 30) или ТЕЛ/ФАКС (стр. 32).
- Если Вы пользуетесь услугой характерного звонка, установите режим приема ТЕЛ (стр. 30).
- Если Вы пользуетесь услугой характерного звонка, проверьте, что на аппарате установлен назначенный Вам телефонной компанией тип звонка (стр. 36).

#### Не работает нормально клавиша

##### **REDIAL/PAUSE**

- Если эту клавишу нажать во время набора номера, будет вставлена пауза. Если же ее нажать сразу после получения тонального сигнала станции, то будет повторно набран последний набранный номер.

(продолжение следует)

#### Режим приема не работает должным образом.

- Выбран тип характерного вызова – функция #31 (стр. 42).
- Аппарат находится в режиме ТЕЛ/ФАКС (стр. 32, 33).

#### При программировании не удается ввести код или ID номер.

- Эти номера, полностью либо частично, совпадают друг с другом. Измените номер функции #41 и #49 (стр. 43).

### Передача факсов

#### Невозможно отправить факс.

- Телефонный шнур подсоединен к гнезду “EXT” на аппарате. Подсоедините шнур к гнезду “LINE” (стр. 14).
- Телефакс другого абонента занят или в нем кончилась бумага. Попробуйте еще раз.
- Аппарат другого абонента не является телефаксом. Уточните у другого абонента.
- Факсимильный аппарат на другой стороне слишком долго не отвечает на вызов. Отправьте факс вручную (стр. 24).

#### На другом конце провода жалуется, что буквы на полученном ими документе деформированы.

- Если ваша линия предоставляет специальные телефонные услуги типа ожидания вызова, то возможно, что это состояние было включено при приеме факса. Подсоедините аппарат к линии, которая не предоставляет таких телефонных услуг.
- Снята трубка другого телефона, который подсоединен к той же линии, что и Ваш аппарат. Положите трубку и попытайтесь снова.
- Попробуйте сделать копию документа на вашем аппарате. Если качество копии хорошее, возможно, неисправен аппарат на другой стороне.

(продолжение следует)

## Передача факсов (продолжение)

**На другом конце провода жалуются, что на полученном документе имеется грязь или появляются черные линии.**

- Загрязнено стекло или ролики Вашего аппарата. Произведите чистку (стр. 51).

**Я не могу отправить зарубежное факсимильное сообщение.**

- Воспользуйтесь режимом международной передачи (функция #23 на стр. 41).
- Добавьте в конце телефонного номера две паузы или наберите номер вручную.

## Прием факсов

**Не удается принимать документы.**

- Телефонный шнур подсоединен к гнезду "EXT" на аппарате. Подсоедините шнур к гнезду "LINE" (стр. 14).

**Не удается автоматически принимать документы.**

- Установлен режим приема ТЕЛ. Установите режим ФАКС (стр. 31) или ТЕЛ/ФАКС (стр. 32).
- Слишком велико время ответа на вызов. Уменьшите число звонков в функциях #07 (стр. 39), #09 (стр. 40) и #30 (стр. 42).

**На дисплей выводится следующее сообщение, но факсимильные сообщения не принимаются.**

СОЕДИНЕНИЕ.....

- Входящий вызов не является факсимильным. Измените режим приема на ТЕЛ (стр. 30).

**Пустой лист при получении документа.**

- Не правильно вставлен рулон термобумаги для печати. Убедитесь, что бумага помещена глянцевой стороной вниз, в противном случае переустановите рулон соответствующим образом (стр. 13).
- Абонент на другой стороне неправильно вставил документ в аппарат. Свяжитесь с абонентом.

**На распечатке присутствует белые линии или посторонние пятна.**

- Стекло или валики загрязнились. Очистите их (стр. 51).

**Низкое качество печати.**

- Передающая сторона отправила бледный документ. Попросите передать более четкую копию документа.
- Термоголовка грязная. Очистите её (стр. 51).

## Режим приема

**Не удается установить нужный режим приема.**

- Если Вы хотите установить режим ФАКС или ТЕЛ/ФАКС:
  - выберите нужный режим через функцию #05 (стр. 39) и
  - нажимайте **RECEIVE MODE** несколько раз, пока не появится нужный режим.
- Если Вы хотите установить режим ТЕЛ:
  - нажимайте **RECEIVE MODE** несколько раз, пока не появится режим ТЕЛ.

**Другая сторона жалуется, что не может отправить вам факс.**

- Аппарат не установлен в режим АВТО ОТВЕТ, нажимайте **RECEIVE MODE**, пока не появится режим ФАКС или ТЕЛ/ФАКС.

## Копирование

**Аппарат не выполняет копирование.**

- Вы не можете выполнять копирование во время программирования. Попробуйте выполнить копирование после программирования или прекратите программирование.

**На копии присутствуют черные линии, белые линии или посторонние пятна.**

- Стекло или валики загрязнились. Очистите их (стр. 51).

**Копия имеет плохое качество.**

- Термоголовка грязная. Очистите ее (стр. 51).

**Пустая копия.**

- Не правильно установлен рулон термобумаги для печати. Убедитесь, что бумага помещена глянцевой стороной вниз, в противном случае переустановите рулон соответствующим образом (стр. 13).



## В случае перебоя в сети питания

- Если нет электропитания, аппарат работать не будет.
- В аппарате не предусмотрена возможность экстренных звонков при перебоях с питанием. Должен быть иной способ вызвать экстренную службу, чем с данного аппарата.
- Прием и передача факсов будут прерваны.
- Если запрограммированное время начала передачи факса (функция #25 на стр. 42) прошло во время отсутствия электропитания, то при возобновлении электропитания будет осуществлена попытка передачи задержанного факса.

## Заторы документов при передаче

Если при прокрутке документа он застрял и не выходит из аппарата, удалите застрявший документ, как это описано ниже:

**1** Откройте панель, нажав на кнопку открытия панели.



**2** Аккуратно извлеките замявшийся документ.

**3** Вытяните конец рулона термобумаги для печати на 10 см (4 дюйма) за пределы аппарата.

- Проследите, чтобы бумага сильно не провисала.

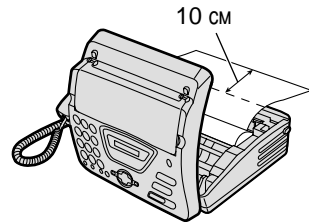

**4** Закройте панель, аккуратно нажав на нее с двух сторон.

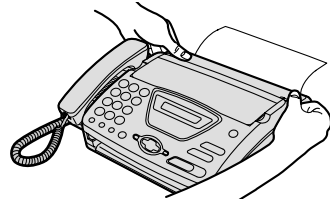

**5** Оторвите лишнюю бумагу, ведя ее на себя.



### Примечание:

- Не пытайтесь с силой вытащить замявшийся документ не открывая верхнюю крышку.

## Затор бумаги для печати

Если во время приема факсимильного сообщения или при копировании из аппарата не выходит бумага для печати, значит она застряла. Удалите застрявшую бумагу как показано ниже.

- 1** Откройте панель, нажав на кнопку открытия панели, и выньте рулон термобумаги для печати.



- 2** Переустановите рулон термобумаги для печати в правильном направлении, и вытяните конец рулона термобумаги для печати на 10 см (4 дюйма) за пределы аппарата.

Правильно

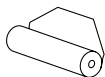

Неправильно

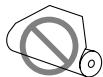

- Проследите, чтобы бумага сильно не провисала.

- 3** Закройте панель, аккуратно нажав на нее с двух сторон.

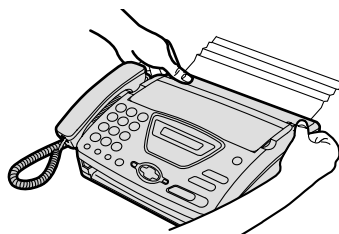

- 4** Оторвите лишнюю бумагу, ведя ее на себя.

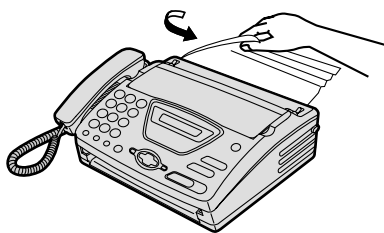

### Примечание:

- Когда к аппарату подключен сетевой шнур, при каждом закрытии панели будет распечатываться сообщение. Если бумага установлена не правильно сообщение не будет распечатываться. Установите бумагу правильно.

## Податчик документов

Если часто происходят сбои в подаче документов или получается грязная копия или на передаваемом или копируемом документе есть белые или черные полосы, необходимо произвести чистку податчика документов.

**1** Отсоедините сетевой и телефонный шнур.

**2** Откройте панель податчика документов.

**3** Протрите верхние и нижние ролики податчика документов и резиновый захват с помощью ткани смоченной изопропиловым спиртом и дайте время полностью высохнуть деталям.

**4** Очистите белую пластину и стекло мягкой сухой тканью.

**5** Закройте панель, аккуратно нажав на нее с двух сторон.

**6** Подключите сетевой шнур и шнур телефонной линии.

### ВНИМАНИЕ:

- Не используйте бумажные материалы такие, как бумажные полотенца или салфетки, для чистки аппарата изнутри.

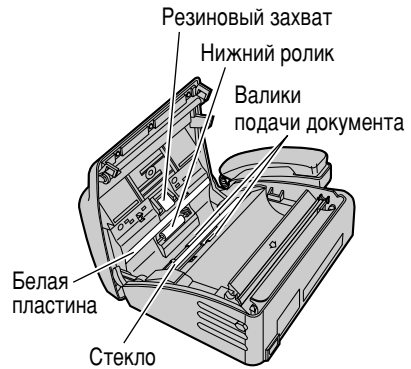
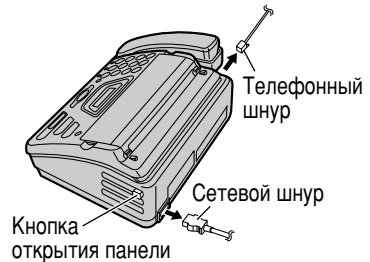

## Термоголовка

Если аппарат делает грязные копии или на принимаемых или копируемых документах появляются белые или черные полосы, проверьте есть ли на термоголовке пыль и очистите термоголовку, чтобы удалить пыль.

**1** Отсоедините сетевой и телефонный шнур.

**2** Откройте панель податчика документов.

**3** Очистите термоголовку с помощью ткани смоченной в изопропиловом спирте, и дайте ей время полностью высохнуть.

**4** Закройте панель, аккуратно нажав на нее с двух сторон.

**5** Подключите сетевой шнур и шнур телефонной линии.

### ВНИМАНИЕ:

- Во избежание выхода аппарата из строя от электростатического разряда, не используйте сухую ткань и не прикасайтесь непосредственно к термоголовке.

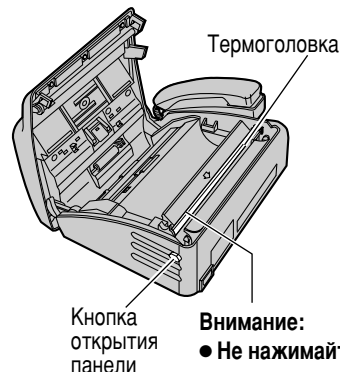

## Списки и отчеты

Вы можете распечатывать следующие списки и отчеты для получения соответствующей информации.

**Список основных функций:** дает информацию о текущих настройках основных функций аппарата (стр. 39, 40).

**Список расширенных функций:** дает информацию о текущих настройках расширенных функций аппарата (стр. 41–44).

**Список телефонных номеров:** предоставляет информацию об именах и телефонных номерах абонентов, занесённых в телефонный справочник.

**Журнал:** содержит записи о передачах и приемах факсов. Этот отчет будет распечатываться автоматически после каждых 35 факсовых связей (функция #22 на стр. 41).

- 1** Нажимайте **MENU** несколько раз, пока не появится следующая надпись.

Дисплей:

- 2** Нажмите **SET**.

- 3** Нажимайте **◀** или **▶** пока не появится нужная функция.

- 4** Нажмите **SET** для начала печати.

- Для остановки печати нажмите **STOP**.

- 5** Нажмите **MENU**.

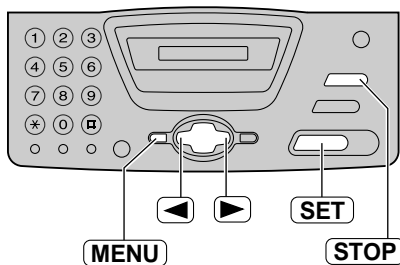

## Технические характеристики данного аппарата

<b>Тип телефонной линии:</b>	Линия АТС общего пользования
<b>Размеры документа:</b>	Макс. 216 мм (8½") в ширину Макс. 600 мм (23¾") в длину
<b>Ширина сканирования:</b>	208 мм (8¾")
<b>Размеры бумаги для печати:</b>	Рулон 216 мм × макс. 30 м (8½" × 98')
<b>Ширина печати:</b>	208 мм (8¾")
<b>Время передачи*:</b>	Приблизительно 15 сек/стр. (Обычный режим)** Приблизительно 30 сек/стр. (G3 нормальный режим)
<b>Плотность сканирования:</b>	По горизонтали: 8 точек/мм (203 точек/дюйм) По вертикали: 3.85 лин/мм (98 лин/дюйм) – режим СТАНДАРТНОЕ 7.7 лин/мм (196 лин/дюйм) – режим ЧЕТКОЕ/ФОТО 15.4 лин/мм (392 лин/дюйм) – режим СВЕРХЧЕТКОЕ
<b>Фоторазрешение:</b>	64 уровня
<b>Тип сканера:</b>	Контактный сенсор изображений
<b>Тип принтера:</b>	Термопечать
<b>Система уплотнения данных:</b>	Модифицированная Хаффмана (MH), модифицированная READ (MR)
<b>Скорость модема:</b>	9,600 / 7,200 / 4,800 / 2,400 бит/с; Автоматическая настройка
<b>Условия окружающей среды:</b>	5 °C – 35 °C (41 °F – 95 °F), 45% – 85% относительной влажности
<b>Габариты (выс × шир × глуб):</b>	118 мм × 338 мм × 246 мм (4¾" × 13¼" × 9⅞")
<b>Масса:</b>	Приблизительно 2.5 кг (5.5 фунтов)
<b>Потребляемая мощность:</b>	В ожидании: Прибл. 3.8 Вт При передаче: Прибл. 20 Вт (При передаче испытательной схемы ITU-T No.1) При приеме: Прибл. 33 Вт (При приеме испытательной схемы ITU-T No.1) При копировании: Прибл. 30 Вт (При копировании испытательной схемы ITU-T No.1) Максимальная: Прибл. 110 Вт (При копировании черной на 100% страницы)
<b>Источник питания:</b>	220–240 В переменного тока, 50/60 Гц

- \* Скорость передачи зависит от содержания страниц, разрешающей способности, состояния телефонной линии и от возможностей принимающего аппарата.
- \*\* Скорость передачи это скорость передачи Испытательной схемы ITU-T No.1 в обычном режиме.  
Если скорость факса на другой стороне ниже, чем у Вашего аппарата, то время передачи может увеличиться.

### Примечание:

- Любые данные, описанные в данной инструкции, могут быть изменены без уведомления.
- Рисунки и иллюстрации в этой инструкции могут незначительно отличаться от реальной продукции.

### Испытательная схема ITU-T No. 1

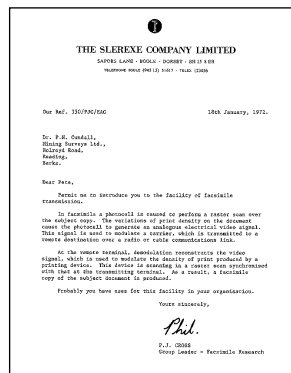

# Installing the recording paper

---

---

- 1** Open the cover by pressing the cover open button and install the recording paper roll.

**Correct**

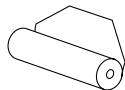

**Incorrect**

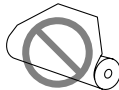

Pull the leading edge of the paper approximately 10 cm (4 inches) out of the unit.

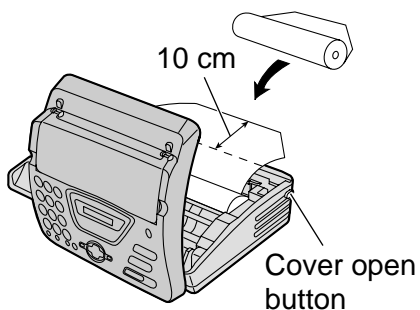

- 2** Close the cover securely by pushing down on both sides.

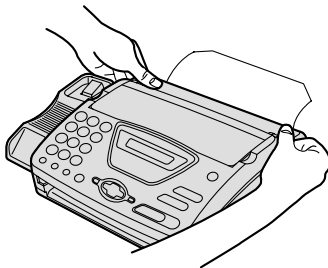

- 3** Tear off the excess paper by pulling it towards you.



# Connections

To connect the extension telephone, remove the stopper.

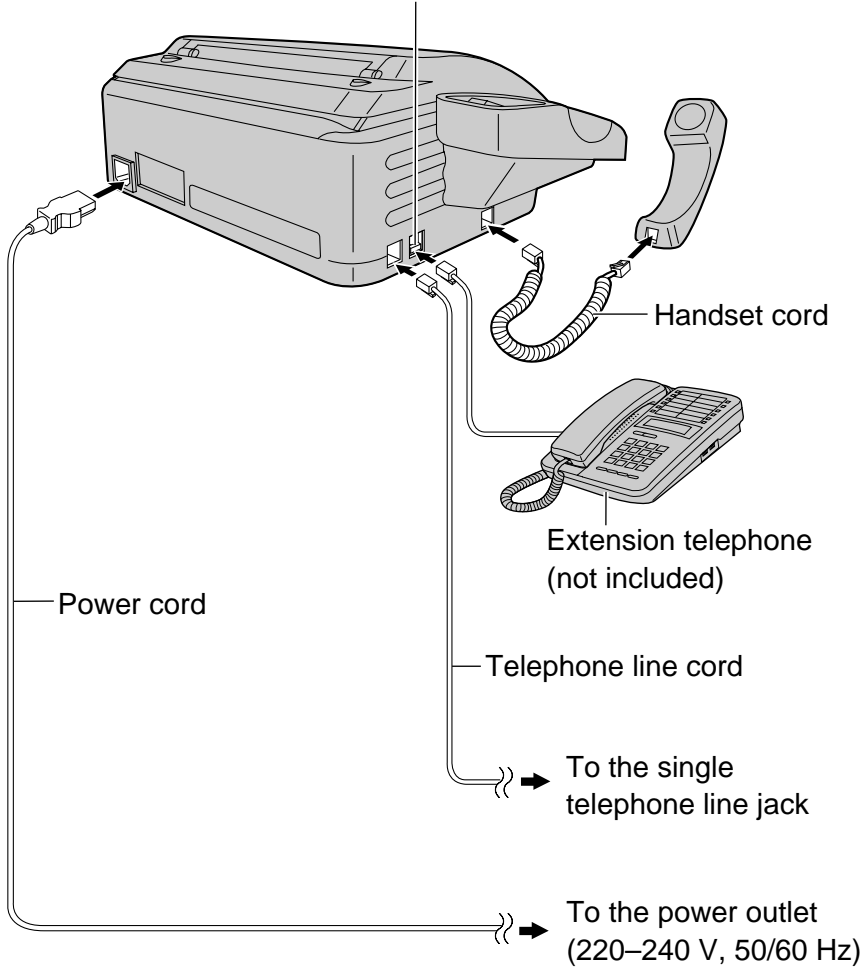

### Fax – sending / Copying

---

---

**1** Open the document feeder tray.

Document feeder tray

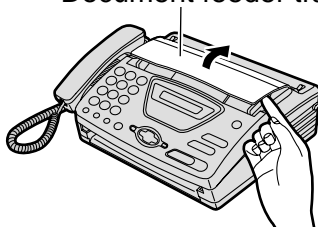

**2** Adjust the document guides.

Document guides

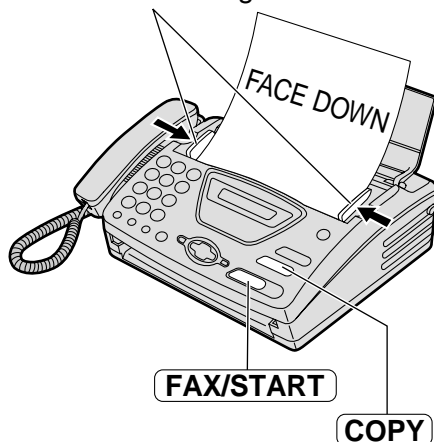

**4** **To send a fax:**  
Dial the fax number and press **FAX/START**.

**To make a copy:**  
Press **COPY**.

### Fax – receiving

---

---

**1** When the unit rings, lift the handset.

**2** To receive a fax document, press **FAX/START**.

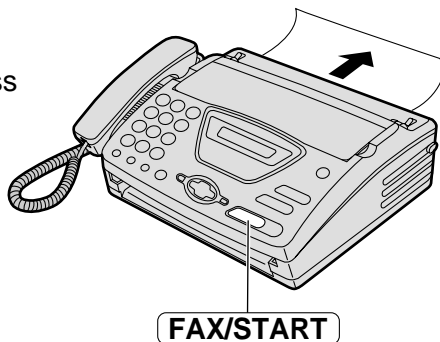



# Указатель программ == Предметный

## Основные функции

<b>Код</b>	<b>Название функций</b>	
#01	Дата и время.....	15
#02	Ваш логотип.....	16
#03	Телефонный номер Вашего факса .....	18
#04	Отчет о передачах .....	25, 39
#05	Авто ответ.....	39
#07	Установка числа звонков ФАКС.....	39
#09	Установка числа звонков в режиме Задержанный звонок ТЕЛ/ФАКС .....	32, 33, 40
#13	Режим набора.....	40

## Функции для опытного пользователя

<b>Код</b>	<b>Название функций</b>	
#22	Журнал.....	25, 41
#23	Режим международной связи.....	41
#25	Отложенная передача.....	42
#30	Установка количества звонков бесшумного распознавания факсов .....	32, 33, 42
#31	Определение типа характерного звонка .....	36
#41	Код дистанционного включения факса .....	34, 43
#46	Дружелюбный прием .....	30, 43
#49	Автоотключение .....	33, 43
#58	Режим оригинала .....	43
#70	Звонок на пейджер .....	35
#76	Сигнал соединения.....	44
#80	Сброс расширенных функций .....	44

# Предметный указатель ==

<b>A</b>	Автоматический дозвон .....	26
	Автоответ настройка (функция #05) .....	39
	Автоотключение (функция #49) .....	43
<b>Б</b>	Блокировка набора номера .....	22
<b>В</b>	Вызов пейджера (Функция #70) .....	35, 44
<b>Г</b>	Громкость .....	18
<b>Д</b>	Дата и время (функция #01) .....	15, 39
	Дополнительный телефон .....	33, 34
	Дружелюбный прием (Функция #46) .....	30, 43
<b>Ж</b>	ЖК дисплей (Сообщения об ошибках) .....	46
	Журнал—отчет (Функция #22) .....	25, 41
<b>З</b>	Запрос телефонного разговора .....	23
	Заторы (Бумаги для печати) .....	50
	(Документов) .....	49
<b>К</b>	Клавиши управления (HELP)—помощь .....	11, 21
	(MONITOR)—монитор .....	21
	(RECEIVE MODE)—режим приема .....	30—32
	(REDIAL)—перенабор номера .....	24
	(ВСТАВИТЬ) .....	17
	(СЕКРЕТ) .....	19
	(УДАЛИТЬ) .....	17
	Код активации факса (Функция #41) .....	34, 43
	Коммуникационные сообщения .....	45
	Копирование документов .....	7, 37
<b>Л</b>	Логотип (Функция #02) .....	16, 39
<b>М</b>	Международная связь (Функция #23) .....	41
<b>Н</b>	Настройка режима приема .....	28, 29
	Настройка числа звонков (Бесшумный ФАКС) (Функция #30) .....	42
	(ТЕЛ/ФАКС) (Функция #09) .....	40
	(ФАКС) (Функция #07) .....	39
	Номер Вашего факса (Функция #03) .....	18, 39
<b>О</b>	Определение типа звонка (Функция #31) .....	36, 42
	Основные функции .....	39, 40
	Отложенная передача (функция #25) .....	42

- Отчет о передаче (Функция #04) . . . . .25, 39  
Очистка . . . . .51
- П** Перебой питания . . . . .49  
Передача  
    (Вручную) . . . . .7, 24  
    (По телефонному справочнику) . . . . .26  
Поллинг  
    (Передача) . . . . .27  
    (Прием) . . . . .34  
Принадлежности . . . . .10
- Р** Размер документа . . . . .25  
Размеры бмаги для печати . . . . .53  
Разрешающая способность . . . . .24, 37  
Расширенные функции . . . . .41–44  
Режим набора номера (функция #13) . . . .40
- С** Соединения . . . . .6, 14  
Сообщения об ошибках . . . . .45, 46  
Сохранение  
    (Справочник) . . . . .19  
Списки и отчеты  
    (Журнал) . . . . .25, 52  
    (Основных функций) . . . . .52  
    (Передачи) . . . . .25  
    (Расширенных функций) . . . . .52  
    (Телефонных номеров) . . . . .52  
Список основных функций . . . . .52  
Список расширенных функций . . . . .52  
Строс (Функция #80) . . . . .44
- Т** Таблица знаков . . . . .17  
ТЕЛ режим . . . . .30  
ТЕЛ/ФАКС режим . . . . .32  
Телефонный справочник  
    (Выбор знаков) . . . . .17  
    (Отправка факсимильного  
        сообщения) . . . . .26  
    (Сохранение имен и телефонных  
        номеров) . . . . .19  
    (Телефонный звонок) . . . . .21  
Термобумага . . . . .5, 10, 13  
ТОЛЬКО ФАКС режим . . . . .31  
Тональный сигнал соединения  
    (функция #76) . . . . .44
- У** Услуга характерного звонка  
    (Функция #31) . . . . .36, 42  
Установки по умолчанию (Функция #80) . .44
- Ф** Факсимильных сообщений прием . . .7, 28, 29
- Я** Яркость документа (Функция #58) . . . . .43

# ГАРАНТИЙНЫЙ ТАЛОН ИЗГОТОВИТЕЛЯ

<b>Модель No-:</b> (Модель, Модельный, Модель, Модель, Model) <b>KX-FT72RU</b>	<b>Модель AC адаптора:</b> (Модель AC адаптора, AC адаптордың моделі, Модель AC адаптора, Адаптор AC модели, Model of AC adapter)	<b>Дата приобретения:</b> (Дата покупки, Сатып алынған күні, Дата покупки, Харид қилинган сана, Date of purchase)
<b>Серийный номер:</b> (Серийный №, Сериялык №, Серийны №, Серия раками, Serial №)	<b>Серийный номер AC адаптера:</b> (Серийный № AC адаптора, AC адаптордың сериялык №, Серийны № AC адаптэра, Адапторнинг AC серияли раками, Serial № of AC adapter)	<b>Ф.И.О. и адрес покупателя:</b> (Имя та адреса Покупца, Тегі және Сатып алушының Мекенжайы, П. I. Имя на быкыу пакупникаа, Фамилияси ва уй манзили, Purchaser's Name and Address)
<b>Название и юридический адрес продающей организации:</b> (Имя та юридична адреса продавца, Сатушы мекеменің аты және заңды мекең жайы, Назва і юридичны адрес организации, якая прадае, Сотувчи ташкитлотнинг номи ва юридик манзили, Seller's Name and legal Address)	<b>Подпись продавца:</b> (Подписе продавца, Сатушының қолы, Подписе прадаўца, Сотувчининг имзоси, Seller's signature)	<b>Печать продающей организации:</b> (Печатка продавца, Сатушы мекеменің мөрі, Печатка организации, якая прадае, Сотувчи ташкитлотнинг муҳри, Seller's stamp)

## ТАБЛИЦА ГАРАНТИЙНОГО РЕМОНТА

Номер гарантийного ремонта	Дата поступления аппарата в ремонт	Дата выполнения ремонта	Описание ремонта	Список замененных деталей	Название и печать сервисного центра	Ф.И.О. мастера, выполнившего ремонт

Данная таблица заполняется представителем уполномоченной организации или обслуживающим центром, проводящим гарантийный ремонт изделия. После проведения гарантийного ремонта данный талон должен быть возвращен Владельцу.

# ГАРАНТИЙНЫЙ ТАЛОН ИЗГОТОВИТЕЛЯ

## Русский язык

Внимание: Убедитесь, пожалуйста, что организация, продающая Вам нашу продукцию, полностью, правильно и четко заполнила настоящий гарантийный талон.

Настоящая гарантия выдается изготовителем в дополнение к конституционным и иным правам потребителей и ни в коей мере не ограничивает их.

Настоящая гарантия выдается сроком на один год с даты приобретения и действует в случае, если товар будет признан неисправным в связи с материалами или сборкой при соблюдении следующих условий.

1. Товар должен быть приобретен только на территории стран СНГ и использован в строгом соответствии с инструкциями по эксплуатации и с использованием технических стандартов и/или требований безопасности.
2. Обязанности по настоящей гарантии исполняются на территории стран СНГ уполномоченными организациями и обслуживающими центрами, список которых можно получить у фирмы продавшей Вам данное изделие.
3. Настоящая гарантия недействительна в случае, когда повреждение или неисправность вызваны пожаром, молнией или другими природными явлениями, механическим повреждением, неправильным использованием, износом, халатным отношением, ремонтом или наладкой, если они произведены лицом, которое не имеет сертификата на оказание таких услуг, а также инсталляций, адаптацией, модификацией или эксплуатацией с нарушением технических условий и/или требований безопасности.
4. В том случае, если в течение гарантийного срока часть или части товара были заменены частью или частями, которые не были поставлены или санкционированы изготовителем, а также были неудовлетворительного качества и не подходили для товара; либо товар разбирался или ремонтировался лицом, которое не имеет сертификата на оказание таких услуг, то потребитель теряет все и любые права по настоящей гарантии, включая право на возмещение.
5. Действие настоящей гарантии не распространяется на детали отделки и корпуса, лампы, батареи и аккумуляторы, иглы звукозаписывающей, антенны, защитные экраны, накопители мусора, фильтры, ремни, щетки и прочие детали, обладающие ограниченным сроком использования.

### Установка и подключение.

Для установки приобретенного оборудования Вы можете воспользоваться платными услугами специалистов уполномоченных организаций и обслуживающих центров, которые проведут все необходимые работы для нормального использования техники.

## Українська мова

Застереження: Будь-ласка, переконайтеся у тому, що продавець повністю, чітко та вірно заповнив гарантійну карту.

Дана гарантійна картка видається виробничником на додаток до конституційних та інших прав покупця і ніяким чином не обмежує цих прав.

Дана гарантія надається строком на один рік з дати покупки і буде чинною, якщо даний виріб виявиться дефективним унаслідок недоліків чи фальсифікацій за наступних умов:

1. Виріб повинен бути купленим на території країн СНД та застосовуватися у суворій відповідності до інструкції з користування та іншим технічним стандартам та /або правилам безпеки.
2. Згідно з даною гарантією гарантійні зобов'язання забезпечуються на території країн СНД уповноваженими організаціями та центрами обслуговування, список яких Ви можете отримати у фірми, що продала Вам даний виріб.
3. Дана гарантія не є чинною, якщо причиною пошкодження чи дефекту є пожежа, неправильне використання, спрацювання, недбале обслуговування, ремонт чи переробка, виконані особою, яка не має відповідного сертифіката на здійснення подібних послуг, а також при установці, переробці, модифікації чи застосуванні з порушенням технічних умов і /або правил безпеки.
4. У тому випадку, коли під час гарантійного строку у виробі було замінено частину чи частини на частину чи частини, які не були поставлені чи перевірені виробничником і які не мали відповідної якості чи не могли використовуватися в даному виробі, або якщо виріб було розібрано чи відремонтовано особою, що не мала відповідного сертифіката на виконання даних послуг, покупець втрачає всі будь-які права, обумовлені даним гарантійним зобов'язанням, включаючи право на відшкодування.
5. Дана гарантія не охоплює частин оздоблення та корпусу, лампочок, батарейок та акумуляторів, гонок звукозаписувача, антен, захисних екранів, мішків для відходів, фільтрів, поясів, шток та інших частин, що мають свій обмежений період використання.

### Встановлення та підключення.

Для встановлення придбаного устаткування Ви можете скористатися платними послугами спеціалістів уповноважених організацій та центрів обслуговування, які виконають усі необхідні роботи для нормального використання техніки.

# ГАРАНТИЙНЫЙ ТАЛОН ИЗГОТОВИТЕЛЯ

## Қазақша

Ескерте: Біздің өнімімізді сатушы ұйымнан, осы кепілдік талонның толық және де дұрыс толығымен қадағаланып.

Бұл кепілдік өндірілуімен конституциялық және тұтынушылардың басқа да құқықтарына қосымша ретінде беріледі және олардың жүзеге асырылуын шектемейді.

Бұл кепілдік бұйым сатып алынған кезден бастап бір жылға дейін беріледі және де, товардың ақаулығы материал мен дұрыс құрасырылмауына байланысты болған жағдайда да күшін сақтайды.

1. Товар тек ТМД территориясында ғана сатып алынуы керек және де техникалық стандарт пен қауіпсіздендіру талабына, қолданылуы жөніндегі нұсқауларға сай жүзеге асырылуы қажет.
2. Кепілдік міндеттемелері бойынша ТМД елдері территориясындағы уәкіл етілен мекемелермен, қызмет орталықтарымен орындалады, және олардың тізімін бұл зат сатылған фирманың сатушыларынан алуға болады.
3. Бұл кепілдік, егер де ақаулық өртен, найзағайдан, немесе басқа табиғи құбылыстар әсерінен, механикалық зақымданудан, дұрыс қолданбаудан, тозудан, саλαқтықтан, немесе жөндеу мен іске қосу жұмыстары аталған қызметті жүзеге асыруға күәлік берілмеген жақпен жүргізілсе, инсталляцияға, адаптациялануға, түр өзгеріске немесе қауіпсіздендіру техникасын, техникалық жағдайы сақталмаған болса, күшін жоюды.
4. Кепілдік мерзімі кезінде, товардың ауыстырылған бөлшектері өзіндік мерзіміне рұқсатсыз жүргізілген болса және де товар сай келмей, сапасы қанағаттандырылмаса; немесе товар бөлшектеңдіріліп, аталған қызметті жүзеге асыруға күәлік берілмеген жақпен жүргізілсе, тұтынушы кепілдікке сай келетін барлық, кез келген құқығынан айырылады.
5. Негізгі кепілдіктің күші корпус бөлшектерін өңдеу, шам, батарея, аккумулятор, антенна, фильтр, дыбыс алатын інесі, қорғау экраны, қоқыс-лоқы жиналғыштар, бау, шеткі және тағы да басқа қолдану мерзімі шектеулі бөлшектерге жүрмейді.

Орнатылуы және іске қосылуы.

Бұл сатып алынған жабықты орнату үшін Сіз, ақылмен қызмет көрсететін ұйымдардың және қызмет көрсетуші орталықтарының, маманды өкілдерінің техниканы қолдану үшін барлық қажетті жұмыстарын жүргізе алатын қызметін қолданаңыз.

## Беларуская мова

Увага: Калі ласка, пераканайцеся, што арганізацыя, якая прадае Вам наву прадукцыю, поўнасна, правільна і выразна запэўніла гэты гарантыйны талон.

Гэтая гарантыя выдаецца вырабляльнікам у дадатак да канстытуцыйных і іншых праў спажываўдоў і ні ў якой ступені не абмяжоўвае іх.

Гэтая гарантыя выдаецца тэрмінам на адзін год з даты набыцця і дзейнічае ў выпадку, калі тавар будзе прызнаны няспраўным у сувязі з матэрыяламі ці зборкай пры захаванні наступных умоў:

1. Тавар музіць быць набыты толькі на тэрыторыі краіні СНД і выкарыстаны ў строгай адпаведнасці з інструкцыямі на эксплуатацыі і з захаваннем тэхнічных стандартаў і ці патрабаванняў бяспекі.
2. Абавязкі паводле гэтай гарантыі выконваюцца на тэрыторыі краіні СНД у паўнаважных і арганізацыям і абслугоўваючым цэнтрам, спіс якіх можна атрымаць у фірму, які прадалі Вам гэты выраб.
3. Гэтая гарантыя неспраўдлівая ў выпадку, калі панкодзжанне ці няспраўнасць вылікання пажарам, маланкай ці іншымі прыроднымі з'явамі, механічным панкодзжаннем, няспраўным выкарыстаннем, зносам, халатнымі адносінамі, рамонтам ці наладкай, калі яны выкананыя асобай, якая не мае сертыфіката на аказанне такіх паслуг, а таксама інсталляцыяй, адаптацыяй, мадыфікацыяй або эксплуатацыяй з парушэннем тэхнічных умоў і ці патрабаванняў бяспекі.
4. У тым выпадку, калі на працягу гарантыйнага тэрміна частка або часткі тавара былі замененыя часткаю або часткамі тавара, якія не былі санкцыяніраваныя вырабляльнікам, а таксама былі незадавальняючай якасці і не падыходзілі да тавара; або тавар разбіраўся ці рамантаваўся асобай, якая не мае сертыфіката на аказанне такіх паслуг; спажывец губляе ўсе і любыя правы паводле гэтай гарантыі, уключаючы права на кампенсацыю.
5. Дзеянне гэтай гарантыі не распаўсюджваецца на дэталі аздобы і корпуса, дымцы, батарэі і аккумулятары, іголькі гукадымалніка, антэны, ахоўныя экраны, накарпальнікі смецця, фільтры, раманы, шчоткі і іншыя дэталі, якія маюць абмежаваны тэрмін выкарыстання.

Устаноўка і падключэнне.

Для устаноўкі набытага абсталявання Вы можаце скарыстацца з платных паслуг спецыялістаў упаўнаважаных арганізацый і абслугоўваючых цэнтраў, якія правядуць ўсе работы, неабходныя для нармальнага выкарыстання тэхнікі.

# ГАРАНТИЙНЫЙ ТАЛОН ИЗГОТОВИТЕЛЯ

## Ўзбек тилида

Диккат: Итгимос , бизнинг махсулотни Сизга сотадиган ташкилотнинг қафолали талони тўлиқ, аниқ ва тури тушириванига ишончхосил қилинг.

Ушбу қафолат ишлаб чиқарувчи томонидан харидорларнинг конституциявий ва бошқа ҳуқуқларига қўшимча тарзда берилди ва мутлақо уларнинг ҳуқуқини чеклаб қўймайди.

Қафолат харид қилинган санадан бошлаб бир йиллик муддатга берилди. Қафолат, агар махсулот материал сабабли ёки йиниш пайтида яроқсиз холга келган бўлса, қуйидаги шартларга риоя қилинган ҳолда кучга киради.

1. Буюм МДХ мамлакатлари бўйи мамлакатлари ҳудудида харид қилинган бўлиши, уни ишлашни қўлланмалари ҳамда техник стандартларга, хавфсизлик талабларига қатъий риоя қилиниб, фойдаланилган бўлиши керак.
2. Ушбу қафолатта мувофиқ келадиган мажбуриятлар МДХ мамлакатлари бўйи мамлакатлари ҳудудида тегишли ташкилот вакиллари ва хизмат кўрсатиш марказлари томонидан бажарилади. Шундай ташкилот ва марказлар рўйхатини Сиз шу буюمنى сотган фирмдан талаб қилиб олишингиз мумкин.
3. Агар буюмнинг шикастланганиги ё яроқсиз холга келиши ёнинг, чакмок ё шунга ўхшаш табиий ҳодисалар туйфайли, ундан нотўғри фойдаланиш натижасида ё сертификатта эга бўлмаган шахс томонидан таъмир этилаётганда, совуқдонлик билан ишлатианда, хавфсизлик талаблари инобатта олинмаганда, техник талабларнинг бузилиши натижасида юз берган бўлса, ушбу қафолат ўз-ўзидан бекор қилинади.
4. Агар қафолат муддати давомида буюмнинг бир ёки бир неча қисмлари ишлаб чиқарувчи томонидан тавсия этилмаган бошқа қисм ва қисмлар билан алмаштирилса, шунингдек бу қисмларнинг сифати паст бўлган бўлса, ёки буюм керакли сертификат ва ҳуқуқга эга бўлмаган шахс томонидан таъмир этилган бўлса, уни сотиб олган харидорга маъзур қафолат асосида белгиланган барча имтиёзлар, жумладан буюм товонини даво қилиш ҳуқуқи ҳам ўз кучини йўқотади.
5. Маъзур қафолатнинг таъсир кучи буюمنى ясаш учун зарур қисмларга, корпусга, лампалар, бигареялар, аккумуляторлар, овоз игилари, антенналар, химоя экранлари, чўтқалар, кир тўловчилар, фильтрлар, тасмалар сингари фойдаланиш муддати чекланган қисмларга тарқатилмайди яъни жорий этилмайди.

Ўриштимоқ ва уламоқ

Сотиб олинган асбоб-ускунави ўриштиш учун Сиз тегишли ташкилот мутахассислари ва марказ ходимларининг нузлиқ хизматидадан фойдалан оласиз. Улар техниканинг меърий ишлашини тазминлаш учун зарур барча юмушларни бажардицлар.

## English

Attention: Please, make sure that the Seller has correctly, clearly and fully completed the present card.

The present warranty is issued by the Producer in addition to the constitutional and other rights of the consumers and in no way restricts these rights.

The present warranty is issued for a one year duration from the date of purchase and is valid if, the product is found to be defective due to materials or workmanship under the following conditions.

1. The product should be purchased only on the territory of the CIS and should be used in strict compliance with the operating instructions and under technical standards and/or safety regulations.
2. The warranty duties under the present warranty are to be executed on the territory of the CIS by authorized entities and service centers, the list of which could be obtained from the company, selling to you this products.
3. The present warranty is not valid, if the damage or defect is caused by fire, lightning or other acts of God, mechanical damage, improper use, wear, neglectful handling, repair or adaptation made by a non-certified person, as well as by installation, adaptation, modification or operation with violation of technical specifications and/or safety regulations.
4. In case during the warranty period any part or parts of the product are replaced with some part or parts, which have not been supplied or certified by the producer, and also were of inadequate quality or could not be used for the product; or the product was disassembled or repaired by a person not-certified for rendering such services, the customers shall lose all and any rights under the present warranty, including the right of reimbursement.
5. The present warranty shall not be extended over the furnishing and cabinet parts, lamps, batteries and accumulators, stylus, antenna, safety screens, waste bags, filters, belts, brushes and other parts with limited service life.

Installation and connection

In case installation of the purchase appliance is required, you may resort to paid services of the specialists of the authorized entities and service centers to carry-out all necessary works for normal operation of the appliance.

# ГАРАНТИЙНЫЙ ТАЛОН ИЗГОТОВИТЕЛЯ

Дополнительную информацию можно получить, обратившись в компанию, уполномоченную на работу с потребителями:

ООО «Пи Ти Сервис»  
119021 Москва, ул. Россолимо 17  
Тел.: (095) 258-42-04  
Факс: (095) 258-42-25  
WEB-site: [www.pts.ru](http://www.pts.ru)  
e-mail: [cs@pts.ru](mailto:cs@pts.ru)

For additional information you may resort to apply to the company, which is appointed for dealing with Consumers:

PT Service Co., Ltd  
119021 Moscow, ul. Rossolimo 17  
Tel.: (095) 258-42-04  
Fax: (095) 258-42-25  
WEB-site: [www.pts.ru](http://www.pts.ru)  
e-mail: [cs@pts.ru](mailto:cs@pts.ru)

**Kyushu Matsushita Electric Co., Ltd.**

1-62, 4-chome, Minoshima, Hakata-ku, Fukuoka 812-8531, Japan

**PFQX1664ZA** BM0102MN0